

ΒΙΒΛΙΑΡΙΟ ΧΡΗΣΗΣ & ΣΥΝΤΗΡΗΣΗΣ



**EXPLORER 125**



**ΠΑΡΑΚΑΛΟΥΜΕ ΝΑ ΠΑΡΑΛΑΒΕΤΕ ΤΟ ΟΧΗΜΑ ΕΦΟΣΟΝ ΦΕΡΕΙ ΣΦΡΑΓΙΔΑ ΣΤΗΝ ΠΑΡΟΥΣΑ ΣΕΛΙΔΑ ΕΛΕΓΧΟΥ ΡΔΙ & ΕΝΗΜΕΡΩΣΗΣ ΓΙΑ ΤΗΝ ΜΠΑΤΑΡΙΑ****Έλεγχος πριν την παράδοση του οχήματος (ΡΔΙ)**

Πριν την παράδοση του οχήματος πρέπει να γίνουν οι κάτωθι έλεγχοι:

**ΑΙΣΘΗΤΙΚΑ ΣΗΜΕΙΑ**

- ♦ Βαφή (αστοχία – ζένα υλικά)
- ♦ Συναρμογή πλαστικών
- ♦ Γρατζουνιές και κτυπήματα

**ΣΥΣΦΙΞΕΙΣ**

- ♦ Συσφίξεις ασφαλείας (δαγκάνες φρένων, τροχοί, άξονες τροχών)
- ♦ Λοιπές συσφίξεις

**ΗΛΕΚΤΡΙΚΟ ΣΥΣΤΗΜΑ**

- ♦ Κεντρικός διακόπτης
- ♦ Εμπρόσθια φώτα: μεγάλη σκάλα, μικρή σκάλα, φώτα θέσης
- ♦ Οπίσθιο φως, φώτα στοπ, φώτα θέσης
- ♦ Διακοπτάκια στοπ οπίσθιου και εμπρόσθιου φρένου
- ♦ Διακόπτες και αντίστοιχες λάμπες
- ♦ Ενδείξεις ενέργειας
- ♦ Λυχνίες κοντέρ
- ♦ Λειτουργία κόρνας

**ΣΤΑΘΜΗ**

- ♦ Υγρά φρένων
- ♦ Υγρά κυκλώματος ψύξης
- ♦ Λάδι κινητήρα

**ΔΟΚΙΜΗ ΟΔΗΓΗΣΗΣ**

- ♦ Χειριστήρια όργανα
- ♦ Απόκριση γκαζιού
- ♦ Σταθερότητα οχήματος κατά την επιτάχυνση και φρενάρισμα
- ♦ Απόδοση οπίσθιου και εμπρόσθιου φρένου
- ♦ Ασυνήθιστοι θόρυβοι

**ΣΤΑΤΙΚΟΣ ΕΛΕΓΧΟΣ ΜΕΤΑ ΤΗΝ ΔΟΚΙΜΗ ΟΔΗΓΗΣΗΣ**

- ♦ Έλεγχος σωστής περιστροφής και κίνησης του τιμονιού
- ♦ Πιθανές διαρροές υγρών

**ΔΟΚΙΜΗ ΛΕΙΤΟΥΡΓΙΑΣ**

- ♦ Φρένα: Μανέτες φρένων
- ♦ Μετάδοση: Έλεγχος καλής λειτουργίας

**ΛΟΙΠΟΙ ΕΛΕΓΧΟΙ**

- ♦ Συνοδευτικά έγγραφα οχήματος
- ♦ Αριθμός πλαισίου και κινητήρα
- ♦ Εργαλεία
- ♦ Βάση πινακίδας κυκλοφορίας
- ♦ Πίεση ελαστικών
- ♦ Συναρμολόγησης καθρεπτών και πιθανών αξεσουάρ

**ΣΦΡΑΓΙΔΑ**

**1. ΠΕΡΙΕΧΟΜΕΝΑ**

<b>1. ΠΕΡΙΕΧΟΜΕΝΑ</b> .....	<b>1</b>
<b>2. ΣΗΜΕΙΑ ΕΛΕΓΧΟΥ</b> .....	<b>2</b>
<b>3. ΠΡΙΝ ΤΗΝ ΟΔΗΓΗΣΗ</b> .....	<b>3</b>
<b>4. ΑΣΦΑΛΗΣ ΟΔΗΓΗΣΗ</b> .....	<b>3</b>
<b>5. ΟΔΗΓΗΣΗ</b> .....	<b>4</b>
<b>6. ΧΡΗΣΙΜΟΠΟΙΗΣΤΕ ΓΝΗΣΙΑ ΑΝΤΑΛΛΑΚΤΙΚΑ</b> .....	<b>4</b>
<b>7. ΧΕΙΡΙΣΤΗΡΙΑ ΟΡΓΑΝΑ</b> .....	<b>5</b>
ΛΕΙΤΟΥΡΓΙΑ ΚΕΝΤΡΙΚΟΥ ΔΙΑΚΟΠΤΗ.....	6
ΧΡΗΣΕΙΣ ΔΙΑΚΟΠΤΩΝ.....	7
ΤΑΠΑ ΔΕΞΑΜΕΝΗΣ ΚΑΥΣΙΜΟΥ .....	8
<b>8. ΕΛΕΓΧΟΣ- ΕΚΚΙΝΗΣΗ ΤΟΥ ΚΙΝΗΤΗΡΑ</b> .....	<b>9</b>
<b>9. ΧΡΗΣΙΜΕΣ ΣΥΜΒΟΥΛΕΣ ΚΑΤΑ ΤΗΝ ΟΔΗΓΗΣΗ</b> .....	<b>10</b>
ΚΙΒΩΤΙΟ ΤΑΧΥΤΗΤΩΝ .....	11
ΟΔΗΓΙΕΣ ΣΩΣΤΗΣ ΕΚΚΙΝΗΣΗΣ.....	12
ΧΡΗΣΗ ΤΟΥ ΓΚΑΖΙΟΥ .....	12
ΠΑΡΚΑΡΙΣΜΑ.....	13
<b>10.ΕΛΕΓΧΟΣ &amp; ΣΥΝΤΗΡΗΣΗ ΠΡΙΝ ΤΗΝ ΟΔΗΓΗΣΗ</b> .....	<b>14</b>
ΕΠΙΘΕΩΡΗΣΗ ΡΟΥΤΙΝΑΣ.....	14
ΕΛΕΓΧΟΣ ΚΑΥΣΙΜΩΝ .....	14
ΕΠΙΘΕΩΡΗΣΗ ΚΑΙ ΑΛΛΑΓΗ ΛΑΔΙΟΥ ΚΙΝΗΤΗΡΑ .....	15
ΕΛΕΓΧΟΣ ΤΟΥ ΣΥΣΤΗΜΑΤΟΣ ΦΡΕΝΩΝ .....	16
ΜΑΝΕΤΑ ΣΥΜΠΛΕΚΤΗ .....	17
ΔΙΑΚΕΝΟ ΚΑΙ ΡΥΘΜΙΣΗ ΤΟΥ ΠΟΔΟΦΡΕΝΟΥ .....	18
ΔΙΑΚΕΝΟ ΚΑΙ ΡΥΘΜΙΣΗ ΤΗΣ ΧΕΙΡΟΛΑΒΗΣ ΓΚΑΖΙΟΥ .....	18
ΛΑΣΤΙΧΕΝΙΑ ΚΑΛΥΜΜΑΤΑ ΚΑΛΩΔΙΩΣΗΣ .....	18
ΑΛΥΣΙΔΑ ΚΙΝΗΣΗΣ .....	19
ΕΛΕΓΧΟΣ ΓΡΑΝΑΖΙΟΥ ΑΛΥΣΙΔΑΣ ΚΙΝΗΣΗΣ .....	19
ΕΛΕΓΧΟΣ ΤΙΜΟΝΙΟΥ ΚΑΙ ΕΜΠΡΟΣΘΙΩΝ ΑΜΟΡΤΙΣΕΡ .....	20
ΕΛΕΓΧΟΣ ΚΑΙ ΛΙΠΑΝΣΗ ΔΙΑΦΟΡΩΝ ΜΕΡΩΝ ΤΗΣ ΜΟΤΟΣΙΚΛΕΤΑΣ .....	20
ΚΑΘΡΕΦΤΕΣ.....	20
ΠΙΝΑΚΙΔΑ ΚΥΚΛΟΦΟΡΙΑΣ .....	20
ΕΛΕΓΧΟΣ ΚΑΙ ΑΛΛΑΓΗ ΑΣΦΑΛΕΙΩΝ .....	21
ΕΛΕΓΧΟΣ ΣΥΝΤΗΡΗΣΗ ΚΑΙ ΟΡΘΗ ΧΡΗΣΗ ΜΠΑΤΑΡΙΑΣ .....	22
ΕΛΕΓΧΟΣ ΦΑΝΟΥ ΦΡΕΝΩΝ .....	23
ΕΛΕΓΧΟΝΤΑΣ ΤΟ ΜΠΟΥΖΙ.....	23
<b>11. ΔΥΣΛΕΙΤΟΥΡΓΙΕΣ - ΠΡΟΒΛΗΜΑΤΑ</b> .....	<b>24</b>
ΔΙΑΓΝΩΣΗ ΠΡΟΒΛΗΜΑΤΩΝ ΟΤΑΝ Ο ΚΙΝΗΤΗΡΑΣ ΔΕΝ ΕΚΚΙΝΕΙ .....	24
<b>12. ΤΥΠΟΣ ΚΑΥΣΙΜΟΥ</b> .....	<b>24</b>
<b>13. ΠΡΟΕΙΔΟΠΟΙΗΣΕΙΣ ΓΙΑ ΤΗΝ ΑΣΦΑΛΗ ΟΔΗΓΗΣΗ</b> .....	<b>25</b>
<b>14.ΤΕΧΝΙΚΗ ΕΝΗΜΕΡΩΣΗ – Χρήση μαρσπιέ συνεπιβάτη</b> .....	<b>26</b>

## 2. ΣΗΜΕΙΑ ΕΛΕΓΧΟΥ

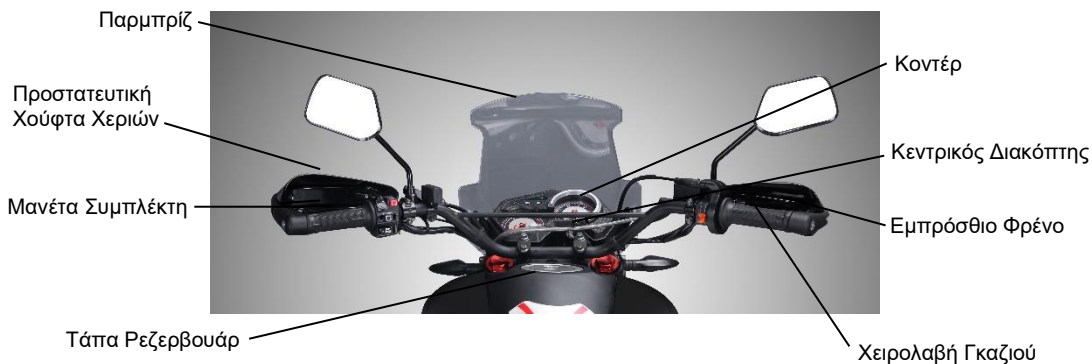

### 3. ΠΡΙΝ ΤΗΝ ΟΔΗΓΗΣΗ

Αυτό το εγχειρίδιο περιγράφει τη σωστή χρήση της μοτοσικλέτας συμπεριλαμβανομένης της ασφαλούς οδήγησης και απλές μεθόδους ελέγχου.

Για περισσότερο άνετη και ασφαλή οδήγηση, παρακαλούμε διαβάστε αυτό το εγχειρίδιο προσεκτικά. Στην περίπτωση που οι προδιαγραφές και η κατασκευή της μοτοσικλέτας έχουν τροποποιηθεί και διαφέρουν σε σχέση με τις φωτογραφίες και τα διαγράμματα του owner's manual, υπερισχύουν οι προδιαγραφές και η κατασκευή του πραγματικού οχήματος.

Προς όφελός σας, παρακαλούμε ζητήστε από τον συνεργαζόμενο συνεργάτη το εγχειρίδιο λειτουργίας και διαβάστε το προσεκτικά.

#### **Σας ευχαριστούμε για την προτίμησή σας.**

Προκειμένου να μεγιστοποιήσετε την απόδοση της μοτοσικλέτας, θα πρέπει να πραγματοποιείτε τακτικούς ελέγχους και συντήρηση.

Σας προτείνουμε μετά τα πρώτα 500 χιλιόμετρα οδήγησης της καινούργιας σας μοτοσικλέτας, να επιστρέψετε στον αρχικό σας προμηθευτή για έναν πρώτο έλεγχο και να εξακολουθήσετε να την ελέγχετε τακτικά κάθε 1000 χιλιόμετρα.

### 4. ΑΣΦΑΛΗΣ ΟΔΗΓΗΣΗ

Είναι πολύ σημαντικό να είστε ήρεμοι και κατάλληλα ενδεδυμένοι όταν οδηγείτε, να ακολουθείτε τους κανονισμούς, να μη βιάζεστε και πάντοτε να οδηγείτε προσεκτικά και χωρίς εντάσεις.

Συνήθως, οι περισσότεροι άνθρωποι οδηγούν το νέο-αγορασθέν όχημά τους πολύ προσεκτικά, αλλά μόλις το συνήθισουν τείνουν να οδηγούν ριψοκίνδυνα με πιθανό αποτέλεσμα ατυχήματος.

#### **Σας Υπενθυμίζουμε:**

- Παρακαλούμε φορέστε κράνος που να τηρεί τις προδιαγραφές και δέστε σωστά το λουράκι κάτω από το πηγούνι όταν οδηγείτε.
- Ρούχα με ανοιχτά ή φαρδιά μανίκια μπορεί να τα φυσήξει ο αέρας και να μπλεχτούν στο τιμόνι, γεγονός που μπορεί να επηρεάσει την ασφαλή οδήγηση. Γι' αυτό φορέστε ρούχα με στενά μανίκια.
- Κρατήστε το τιμόνι με τα δύο χέρια όταν οδηγείτε. Μην οδηγείτε ποτέ μόνο με ένα χέρι.
- Ακολουθείτε το όριο ταχύτητας.
- Φοράτε κατάλληλα παπούτσια με χαμηλό τακούνι.
- **Κάντε τακτικά συντήρηση και έλεγχο σύμφωνα με τον πίνακα περιοδικής συντήρησης.**

#### **⚠ ΠΡΟΕΙΔΟΠΟΙΗΣΗ!!!**

- Προκειμένου να αποφύγετε να καεί ο συνεπιβάτης σας από την εξάτμιση, σιγουρευτείτε ότι έχει τοποθετήσει τα πόδια του/της σωστά στα μαρσπιέ.
- Μετά την οδήγηση η εξάτμιση καίει, γι' αυτό προσέξτε να μην καίετε όταν πρόκειται να κάνετε έναν έλεγχο ή μία συντήρηση.
- Μετά την οδήγηση η εξάτμιση καίει, γι' αυτό επιλέξτε ένα κατάλληλο μέρος για να παρκάρετε το όχημά σας και να αποφευχθεί το γεγονός να καεί κάποιος από αυτήν.

#### **⚠ ΠΡΟΕΙΔΟΠΟΙΗΣΗ:**

Η τροποποιημένη μοτοσικλέτα θα επηρεάσει τη δομή της ή την απόδοσή της και θα προκαλέσει φτωχή λειτουργία της μηχανής ή θόρυβο στην εξάτμιση, με αποτέλεσμα να συντομεύσει ο χρόνος συντήρησης. Εκτός αυτού, η τροποποίηση είναι παράνομη και δεν είναι σύμφωνη με τον πρωτότυπο σχεδιασμό και τις προδιαγραφές.

Ένα όχημα που έχει υποστεί τροποποίηση δεν καλύπτεται από εγγύηση, συνεπώς μην τροποποιείτε τη μοτοσικλέτα σας κατά βούληση.

## 5. ΟΔΗΓΗΣΗ

- Κρατήστε τα σχετικά μέρη του σώματός σας όπως χέρια, παλάμες, δάχτυλα, ξεκούραστα και οδηγείτε με την πιο άνετη στάση του σώματός σας προκειμένου να μπορέσετε να αντιδράσετε γρήγορα όποτε χρειαστεί.
- Η στάση του σώματος του αναβάτη επηρεάζει την ασφαλή οδήγηση. Κρατάτε πάντοτε το βάρος του σώματός σας στο κέντρο της σέλας. Εάν το βάρος του σώματός σας είναι στο πίσω μέρος της σέλας, το βάρος στον εμπρός τροχό θα ελαττωθεί και αυτό θα προκαλέσει τράνταγμα του τιμονιού. Είναι επικίνδυνο να οδηγείτε την μοτοσικλέτα με ασταθές τιμόνι.
- Θα είναι πολύ πιο εύκολο να στρίψετε εάν γείρετε το σώμα σας προς τα μέσα όταν στρίβετε. Σε αντίθετη περίπτωση, αν δεν γύρει ο αναβάτης και η μοτοσικλέτα προς τα μέσα, ο αναβάτης θα αισθανθεί ασταθής.
- Είναι δύσκολος ο έλεγχος της μοτοσικλέτας σε ανώμαλο, μη επίπεδο, μη ασφαλτοστρωμένο δρόμο, γι' αυτό προσπαθήστε να αναγνωρίσετε εκ των προτέρων τον τύπο του δρόμου, ελαττώστε ταχύτητα και χρησιμοποιήστε τη δύναμη των ώμων σας για να χειριστείτε το τιμόνι.



### ΠΡΟΕΙΔΟΠΟΙΗΣΗ:

- Η αίσθηση του τιμονιού είναι ελαφρώς διαφορετική, ανάλογα με την ύπαρξη ή μη φορτίου.
- Η υπερφόρτωση μπορεί να προκαλέσει το τράνταγμα του τιμονιού και να επηρεάσει την ασφαλή οδήγηση. Γι' αυτό μην υπερφορτώνετε τη μοτοσικλέτα σας.



### ΠΡΟΕΙΔΟΠΟΙΗΣΗ:

- Μην τοποθετείτε εύφλεκτα υλικά όπως πανιά ανάμεσα στο κάλυμμα πλαισίου και τον κινητήρα, για να αποφύγετε τυχόν πρόκληση φωτιάς.
- Μη φορτώνετε αντικείμενα σε μέρη που δεν ενδείκνυνται για να αποφύγετε τυχόν ζημιές.

### ΥΠΟΔΕΙΞΗ:

Για να μεγιστοποιήσετε την απόδοση του οχήματός σας και να παρατείνετε τη ζωή του: Ο πρώτος μήνας ή τα πρώτα 1000 χλμ. είναι η περίοδος «στρωσίματος» του κινητήρα και των κινούμενων μερών γενικότερα. Αποφύγετε τις απότομες επιταχύνσεις και κρατήστε την ταχύτητα κάτω από τα 80km/h.

## 6. ΧΡΗΣΙΜΟΠΟΙΗΣΤΕ ΓΝΗΣΙΑ ΑΝΤΑΛΛΑΚΤΙΚΑ

Προκειμένου να διατηρήσετε τη μέγιστη απόδοση του οχήματός σας, η ποιότητα του κάθε ανταλλακτικού, το υλικό και η μηχανική ακρίβεια θα πρέπει να είναι σύμφωνα με τις σχεδιασμένες προδιαγραφές. Τα γνήσια ανταλλακτικά είναι φτιαγμένα από της ίδιας υψηλής ποιότητας υλικά που χρησιμοποιήθηκαν και στα αυθεντικά οχήματα. Τα ανταλλακτικά που διατίθενται στην αγορά έχουν παραχθεί σύμφωνα με τις προδιαγραφές του σχεδιασμού, με τις τελευταίες μηχανολογικές βελτιώσεις και τον αυστηρό ποιοτικό έλεγχο. Συνεπώς, είναι απαραίτητο να προμηθεύεται κανείς γνήσια ανταλλακτικά από συνεργάτες της Daytona όταν χρήζουν αντικατάστασης. Εάν αγοράζει κανείς απομιμήσεις από την αγορά, καμία εγγύηση δεν μπορεί να δοθεί σε σχέση με την ποιότητα ή τη διάρκεια τους. Επίσης, μπορεί να προκύψουν απροσδόκητα προβλήματα ή χαμηλότερη απόδοση του οχήματος.

- Χρησιμοποιείτε πάντοτε γνήσια ανταλλακτικά προκειμένου να κρατάτε το όχημά σας «καθαράιμο» και να διασφαλίσετε τη μακροζωία του.

## 7. ΧΕΙΡΙΣΤΗΡΙΑ ΟΡΓΑΝΑ

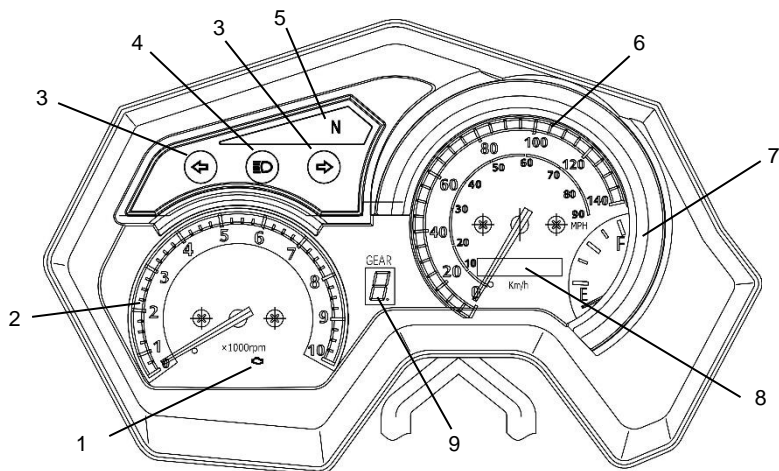

### ΠΡΟΕΙΔΟΠΟΙΗΣΗ:

Μη σκουπίζετε τα πλαστικά μέρη, π.χ. τον πίνακα οργάνων, το εμπρόσθιο φανάρι, με οργανικούς διαλύτες όπως βενζίνη κ.λπ. για να αποφευχθεί η καταστροφή τους.

- 1) **Λυχνία EFI:** Επιδεικνύει την κατάσταση του συστήματος EFI. Όταν ο κεντρικός διακόπτης γυρίζει στο ON η λυχνία EFI θα ανάψει και μόλις εκκινήσει ο κινητήρας θα σβήσει. Εάν υπάρχει οποιοδήποτε πρόβλημα στο σύστημα EFI, είτε η λυχνία EFI δεν θα ανάψει εξ αρχής, είτε θα παραμείνει αναμμένη αφότου έχει εκκινήσει ο κινητήρας.
- 2) **Στροφόμετρο:** Δείχνει τις στροφές του κινητήρα ανά λεπτό (σ.α.λ.).
- 3) **Δείκτης φλας:** Ο αριστερός δείκτης θα αναβοσβήνει (πράσινο χρώμα) με το πάτημα του αριστερού διακόπτη φλας και ο δεξιός δείκτης θα αναβοσβήνει (πράσινο χρώμα) με το πάτημα του δεξιού διακόπτη φλας.
- 4) **Λυχνία Μεγάλης Σκάλας:** Ανάβει όταν είναι επιλεγμένη η μεγάλη σκάλα φωτών.
- 5) **Λυχνία Νεκράς:** Όταν το όχημα είναι στην νεκρά η λυχνία είναι πράσινη.
- 6) **Ταχύμετρο:** Δείχνει τη ταχύτητα της μοτοσικλέτας (km/h).
- 7) **Ολικός χιλιομετρητής:** Ο ολικός χιλιομετρητής καταγράφει τη συνολική απόσταση που έχει διανύσει το όχημα.
- 8) **Δείκτης στάθμης καυσίμου:** Δείχνει την ποσότητα που υπάρχει στην δεξαμενή καυσίμου.
  - Όταν ο δείκτης είναι στην θέση "F", σημαίνει ότι η δεξαμενή είναι γεμάτη.
  - Όταν ο δείκτης είναι στην θέση "E" (κόκκινη περιοχή), σημαίνει ότι η δεξαμενή είναι σχεδόν άδεια. Γεμίστε το συντομότερο δυνατό.
- 9) **Ένδειξη ταχυτήτων:** Αναφέρει ποια ταχύτητα είναι επιλεγμένη στο κιβώτιο ταχυτήτων.



**ΛΕΙΤΟΥΡΓΙΑ ΚΕΝΤΡΙΚΟΥ ΔΙΑΚΟΠΤΗ****Θέση εκκίνησης (ON):**

- Σ' αυτή τη θέση μπορεί να εκκινήσει ο κινητήρας.
- Το κλειδί δε μπορεί να αφαιρεθεί.

**Θέση στάσης (OFF):**

- Η μηχανή είναι κλειστή και δε μπορεί να εκκινήσει από αυτή τη θέση.
- Το κλειδί μπορεί να αφαιρεθεί.

**Θέση κλειδώματος τιμονιού (LOCK):**

- Γυρίστε το τιμόνι τέρμα αριστερά, πιέστε το κλειδί μέσα στην κλειδαριά και γυρίστε το προς τα αριστερά.
- Το τιμόνι κλειδώνει σε αυτή τη θέση. Μην ξεχάσετε να πάρετε μαζί σας το κλειδί όταν απομακρυνθείτε από τη μοτοσικλέτα.
- Για να ξεκλειδώσετε, τοποθετήστε το κλειδί στην κλειδαριά και γυρίστε το προς τα δεξιά.

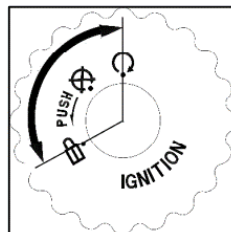
**⚠ ΠΡΟΕΙΔΟΠΟΙΗΣΗ:**



Ποτέ μην γυρίζετε το κλειδί όταν η μοτοσικλέτα βρίσκεται εν κινήσει. Αν γυρίσετε το κλειδί στη θέση «OFF» και «LOCK», θα σβήσει το ηλεκτρικό σύστημα και μπορεί να έχει ως αποτέλεσμα ένα επικίνδυνο ατύχημα. Συνεπώς, το κλειδί πρέπει να γυρίσει στη θέση «OFF» εφόσον η μοτοσικλέτα έχει σταματήσει εντελώς.

- Προκειμένου να αποτρέψετε την κλοπή του οχήματός σας, κλειδώστε το τιμόνι όταν το παρκάρετε.
- Αφαιρείτε πάντοτε το κλειδί και σιγουρευτείτε ότι το έχετε πάρει μαζί σας μετά το κλείδωμα του τιμονιού πριν εγκαταλείψετε τη μοτοσικλέτα.
- Εάν ο διακόπτης παραμείνει στη θέση «ON» για αρκετό χρονικό διάστημα από τη στιγμή που η μηχανή έχει σταματήσει, η απόδοση της μπαταρίας θα ελαττωθεί και αυτό μπορεί να επηρεάσει την ικανότητα εκκίνησης της μηχανής.

## ΧΡΗΣΕΙΣ ΔΙΑΚΟΠΤΩΝ

### Δεξιός διακόπτης

#### 1) Διακόπτης σβήσιματος κινητήρα

-  Γυρίστε το διακόπτη σε αυτή τη θέση για να σβήσετε τη μηχανή σε περίπτωση ανάγκης.
-  Γυρίστε το διακόπτη σε αυτή τη θέση για μπορείτε να εκκινήσετε τον κινητήρα.

#### 2) Διακόπτης μίζας

-  Όταν ο διακόπτης σβήσιματος κινητήρα είναι στη θέση, και το κιβώτιο έχει νεκρά, πατώντας αυτό το κουμπί, θα εκκινήσετε τον κινητήρα.

#### ΠΡΟΕΙΔΟΠΟΙΗΣΗ:

- Απελευθερώστε αυτό το κουμπί αμέσως με το που εκκινήσει ο κινητήρας και μην το πατάτε ενώ ο κινητήρας λειτουργεί, για να αποφύγετε τυχόν ζημιά στη μηχανή.



### Αριστερός διακόπτης

#### 1) Διακόπτης σινιάλου:

Όταν πατάτε το διακόπτη σινιάλου, ανάβει η μεγάλη σκάλα προς ενημέρωση του οδηγού του προπορευόμενου οχήματος για την επικείμενη προσπέραση. Η μεγάλη σκάλα σβήνει μόλις απελευθερωθεί το κουμπί.

#### 2) Διακόπτης μικρής / μεγάλης σκάλας

Πιέστε αυτόν τον διακόπτη για εναλλαγή μεταξύ μικρής και μεγάλης σκάλας.



Αυτή είναι η ένδειξη της μεγάλης σκάλας.



Αυτή είναι η ένδειξη της μικρής σκάλας (Επιλέξτε τη μικρή σκάλα όταν οδηγείτε μέσα στην πόλη)

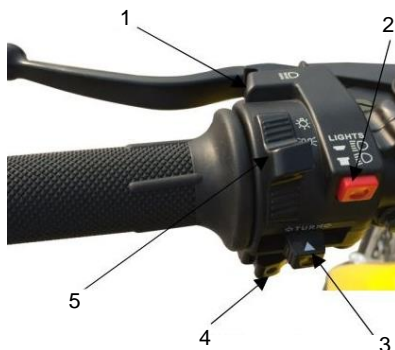

#### 3) Διακόπτης φλας

Τα φλας χρησιμοποιούνται όταν στρίβετε αριστερά / δεξιά ή όταν αλλάζετε πορεία. Με τον κεντρικό διακόπτη στο «ON», πιέστε τον διακόπτη φλας προς τα αριστερά ή δεξιά. Τα αντίστοιχα φλας θα αναβοσβήνουν. Για να τα απενεργοποιήσετε, απλά γυρίστε τον διακόπτη στην αρχική του θέση.

#### 4) Διακόπτης κόρνας

Πιέστε αυτό το κουμπί όταν ο κεντρικός διακόπτης είναι στο «ON» και η κόρνα θα ηχήσει.

#### ΠΡΟΣΟΧΗ:

Παρακαλούμε μην πατάτε την κόρνα όταν βρίσκεστε σε περιοχή όπου απαγορεύεται.

#### 5) Διακόπτης Φωτών

 Με τον διακόπτη σε αυτή την θέση, είναι ανοιχτά τα φώτα θέσεως, ο φωτισμός του κοντέρ και τα οπίσθια φώτα.



Με τον διακόπτη σε αυτή την θέση, όλα τα φώτα είναι ενεργοποιημένα.

**ΤΑΠΑ ΔΕΞΑΜΕΝΗΣ ΚΑΥΣΙΜΟΥ**

1. Τοποθετήστε το κλειδί στην κλειδαριά της τάπας δεξαμενής καυσίμου και περιστρέψτε την τάπα αριστερόστροφα μέχρι το τέλος και αφαιρέστε την.
2. Μη γεμίζετε με καύσιμο παραπάνω από το μέγιστο όριο.

**ΠΡΟΕΙΔΟΠΟΙΗΣΗ:**

- Ο κινητήρας πρέπει να είναι σβηστός και απαγορεύονται αυστηρώς οι φλόγες κατά τον ανεφοδιασμό για λόγους ασφαλείας.
- Μην γεμίζετε άνω του ορίου κατά τον ανεφοδιασμό. Διαφορετικά, τα καύσιμα που θα τρέξουν από την δεξαμενή καυσίμου μπορεί να προκαλέσουν την καταστροφή του χρώματος ή ακόμα και φωτιά που θα κάψει τη μοτοσικλέτα.
- Σιγουρευτείτε ότι η τάπα έχει κλείσει σωστά.

**ΦΡΕΝΑ**

- Αποφύγετε το άσκοπο και ξαφνικό φρενάρισμα.
- Χρησιμοποιήστε το εμπρόσθιο και οπίσθιο φρένο πατώντας τα ταυτόχρονα όταν φρενάρετε.
- Αποφύγετε το διαρκές και συνεχόμενο φρενάρισμα διότι μπορεί να υπερθερμανθούν τα φρένα και έτσι να μειωθεί η ικανότητα φρεναρίσματος.
- Μειώστε ταχύτητα και φρενάρτε νωρίτερα όταν βρέχει και οι δρόμοι γλιστρούν. Αποφύγετε το απότομο φρενάρισμα γιατί μπορεί να γλιστρήσετε και να πέσετε.
- Χρησιμοποιώντας μόνο το εμπρόσθιο ή μόνο το οπίσθιο φρένο αυξάνετε το ρίσκο της πτώσης διότι η μοτοσικλέτα τείνει να τραβάει προς τη μια μεριά.

**⟨Φρενάρισμα με τον κινητήρα⟩**

Αφήστε το γκάζι να επιστρέψει στην αρχική του θέση και η μηχανή θα επιβραδύνει.

Είναι απαραίτητο να συνδυάζετε το φρενάρισμα με τον κινητήρα και τα φρένα όταν οδηγείτε για μεγάλη απόσταση ή δύσκολες πλαγιές.

## 8. ΕΛΕΓΧΟΣ- ΕΚΚΙΝΗΣΗ ΤΟΥ ΚΙΝΗΤΗΡΑ



### ΠΡΟΕΙΔΟΠΟΙΗΣΗ:

- Παρακαλούμε ελέγξτε εάν τα καύσιμα και τα λάδια είναι επαρκή ή όχι πριν εκκινήσετε.

1. Υπάρχουν αρκετά καύσιμα στο ρεζερβουάρ;



2. Βεβαιωθείτε ότι το σασμάν είναι στη νεκρά (αναμμένη ή πράσινη λυχνία).

3. Χωρίς να γυρίσετε την χειρολαβή γκαζιού, πατήστε το μπουτόν της μίζας και τη μανέτα του συμπλέκτη μέχρι να εκκινήσει ο κινητήρας.

N



### ΠΡΟΕΙΔΟΠΟΙΗΣΗ:

- Απελευθερώστε το μπουτόν της μίζας αμέσως μόλις ο κινητήρας τεθεί σε λειτουργία.
- Μην πατάτε το μπουτόν της μίζας ενώ ο κινητήρας λειτουργεί.
- Προκειμένου να αποφύγετε τυχόν ζημιά στη μίζα, παρακαλούμε μην πιέζετε το κουμπί της μίζας για περισσότερο από 5 συνεχόμενα δευτερόλεπτα.
- Ο κινητήρας της μοτοσικλέτας είναι δυσκολότερο να εκκινήσει αν μείνει για πολύ καιρό σε ακινησία ή αν το ρεζερβουάρ καυσίμου ήταν εντελώς άδειο και έχει μόλις εφοδιαστεί. Τότε ίσως είναι απαραίτητο να πατήσετε τη μίζα κρατώντας το γκάζι ανοιχτό στο 1/8 της συνολικής διαδρομής για να εκκινήσετε τον κινητήρα. Μπορεί να χρειαστούν αρκετά λεπτά για να ζεσταθεί ο κινητήρας αν η μοτοσικλέτα έχει παραμείνει για αρκετές ώρες εκτός λειτουργίας και είναι εντελώς κρύα.
- Η εξάτμιση εκπέμπει βλαβερά αέρια (CO), γι' αυτό παρακαλούμε φροντίστε να βάζετε σε λειτουργία τη μοτοσικλέτα σας σε καλά αεριζόμενο χώρο.
- Αν η ένδειξη της μπαταρίας αναβοσβήνει, τότε η τάση της είναι χαμηλή. Παρακαλούμε φορτίστε τη μπαταρία, γιατί ενδέχεται να επηρεαστεί η λειτουργία του συστήματος ψεκασμού.

## 9. ΧΡΗΣΙΜΕΣ ΣΥΜΒΟΥΛΕΣ ΚΑΤΑ ΤΗΝ ΟΔΗΓΗΣΗ

Προτού ξεκινήσετε, ελέγξτε την κατάσταση των φρένων και την πίεση των ελαστικών.

### Διαδικασία εκκίνησης

1. Σιγουρευτείτε ότι δεν υπάρχει ταχύτητα στο σασμάν (στον πίνακα οργάνων θα είναι αναμμένη η ένδειξη N – πράσινη λυχνία).
2. Πιέστε το μπουτόν της μίζας κρατώντας πατημένη τη μανέτα του συμπλέκτη και έχοντας το γκάζι κλειστό.
3. Πατήστε τη μανέτα του συμπλέκτη μέχρι τέρμα και πιέστε τον λεβιέ ταχυτήτων ώστε να επιλέξετε την 1<sup>η</sup> ταχύτητα.
4. Αφήστε σιγά σιγά την μανέτα του συμπλέκτη, ενώ ταυτόχρονα ανοίγετε σιγά σιγά το γκάζι. Η μοτοσικλέτα θα αρχίσει να κινείται.

### ΠΡΟΣΟΧΗ:

- Όταν είστε έτοιμοι να ξεκινήσετε, μην ανοίγετε απότομα το γκάζι για να ανεβάσετε τις στροφές του κινητήρα.
- 
- Αλλάξτε τις σχέσεις ταχυτήτων ανάλογα με την ταχύτητα που έχετε αναπτύξει.

### ΠΡΟΣΟΧΗ:

Για να διατηρηθεί ο κινητήρας σε καλή κατάσταση και να πετύχετε την μακροζωία του, είναι πολύ σημαντικό μέχρι να διανύσετε τα πρώτα 500km, να λειτουργείτε την μοτοσικλέτα σας σε χαμηλές ταχύτητες.

- Μόλις συμπληρώσετε τα πρώτα 500 km, αλλάξτε λάδι στον κινητήρα και καθαρίστε το φίλτρο λαδιού.
- Είναι καλύτερο να οδηγείτε με χαμηλή ταχύτητα όταν έχετε μόλις αλλάξει λάδι στον κινητήρα.
- Προτού ξεκινήσετε την οδήγηση, αφήστε τον κινητήρα να ζεσταθεί.

## ΚΙΒΩΤΙΟ ΤΑΧΥΤΗΤΩΝ

### Επιλογή κατάλληλης σχέσης

#### Ανηφορικός δρόμος:

Όταν ανηφορίζετε σε δρόμο με ελαφρά κλίση τότε μπορείτε να χρησιμοποιήσετε μεγάλη σχέση στο κιβώτιο. Σε περίπτωση απότομης ανηφόρας ή υπό μεγάλο βάρος φορτίου θα χρειαστεί η χρήση μικρότερης σχέσης στο κιβώτιο ταχυτήτων.

#### Κατηφορικός δρόμος:

Κλείστε το γκάζι και χρησιμοποιήστε τα φρένα όταν κατηφορίζετε σε δρόμο με μικρή κλίση. Σε περίπτωση απότομης κατηφόρας ή υπό μεγάλο βάρος φορτίου θα χρειαστεί η χρήση μικρότερης σχέσης στο κιβώτιο ταχυτήτων.



#### ΠΡΟΣΟΧΗ:

- Το φρενάρισμα συνίσταται να πραγματοποιείται πατώντας και τα δύο φρένα.

### ΔΙΑΔΙΚΑΣΙΑ ΑΛΛΑΓΗΣ ΤΑΧΥΤΗΤΩΝ

- Ο λεβιές ταχυτήτων βρίσκεται στην αριστερή πλευρά του οχήματος, δίπλα στον κινητήρα. Όταν οδηγείτε σε κατηφορικό ή δύσκολο δρόμο, βάλτε στο σασμάν μικρή σχέση ταχύτητας.
- Πατήστε την μανέτα του συμπλέκτη μέχρι το τέρμα, βάλτε την ταχύτητα με το λεβιέ και αφήστε σιγά σιγά το συμπλέκτη, ενώ ταυτόχρονα ανοίγετε σιγά σιγά το γκάζι.
- Μη βάζετε ταχύτητες ενώ ο κινητήρας είναι εκτός λειτουργίας.
- Για να μην προκληθεί ζημιά στο σασμάν, αποφύγετε την βίαιη χρήση του λεβιέ ταχυτήτων.
- Προκειμένου να προσπεράσετε με άνεση προπορευόμενα οχήματα, αλλάξτε σε μικρότερη σχέση ταχύτητας από αυτή που έχετε στο κιβώτιο ταχυτήτων.



#### Ανέβασμα ταχυτήτων



#### Κατέβασμα ταχυτήτων

### Αλλαγή ταχυτήτων κατά την περίοδο του στρωσίματος του κινητήρα.

Ο ακόλουθος πίνακας παρουσιάζει τις ενδεικνυόμενες στροφές ανά λεπτό του κινητήρα του οχήματος κατά την αλλαγή των ταχυτήτων, όταν το όχημα βρίσκεται στην διαδικασία του στρωσίματος κατά τα πρώτα χιλιόμετρα.

Χιλιόμετρα	Στροφές ανά λεπτό
Πρώτα 800χλμ	Κάτω από 6000 στροφές/λεπτό

### Στρώσιμο ελαστικών

Όπως ο κινητήρας έτσι και τα ελαστικά χρειάζονται στρώσιμο για την καλύτερη απόδοσή τους. Στα πρώτα 160χλμ χρήσης, πρέπει σταδιακά να αυξάνουμε τη γωνία που πλαγιάζουμε στις στροφές για να πετύχουμε την καλύτερη απόδοση των ελαστικών. Στα πρώτα 160χλμ χρήσης, μην πλαγιάζετε απότομα το όχημα, να αποφεύγετε τις απότομες επιταχύνσεις, τις γρήγορες στροφές και το απότομο φρενάρισμα.

**ΟΔΗΓΙΕΣ ΣΩΣΤΗΣ ΕΚΚΙΝΗΣΗΣ**

- Ανάψτε το φλας προς την κατεύθυνση που θέλετε να κινηθείτε, βεβαιωθείτε ότι δεν έρχεται άλλο όχημα από πίσω σας και ξεκινήστε.

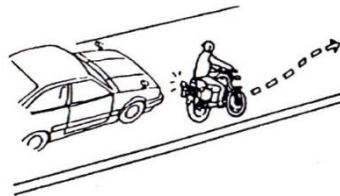
**ΧΡΗΣΗ ΤΟΥ ΓΚΑΖΙΟΥ****Επιτάχυνση:**

Για να αυξήσετε ταχύτητα. Γυρίστε το γκάζι αργά έτσι ώστε να αυξηθεί η ταχύτητα της μηχανής σας.

**Επιβράδυνση:**

Γυρίστε το γκάζι προς αυτή την κατεύθυνση για να μειώσετε ταχύτητα.

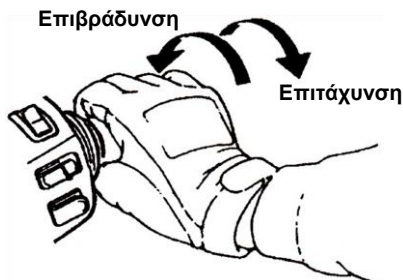

**Για να διατηρηθεί ο κινητήρας σε καλή κατάσταση και να πετύχετε την μακροζωία του, είναι πολύ σημαντικό τον πρώτο καιρό να λειτουργείτε την μοτοσικλέτα σας σε χαμηλές ταχύτητες.**

- Κατά τη διάρκεια του πρώτου μήνα χρήσης ή μέχρι να διανύσετε τα πρώτα 800 km, παρακαλούμε πολύ μην ξεπερνάτε τις 6000 rpm.
- Αποφύγετε τις απότομες επιταχύνσεις.
- Μη ξεπερνάτε τις 8000 στροφές του κινητήρα (RPM) ούτε με τη «νεκρά» στο κιβώτιο ταχυτήτων.
- Μην ανοίγετε τέρμα το γκάζι από την κατάσταση του ρελαντί.

**Δείξτε ιδιαίτερη προσοχή όταν οδηγείτε με βροχερό καιρό**

- Κρατήστε μεγαλύτερες αποστάσεις ασφαλείας και ξεκινήστε το φρενάρισμα πιο νωρίς από το φυσιολογικό, όταν οδηγείτε σε βρεγμένο οδόστρωμα ή με βροχερό καιρό.
- Όταν οδηγείτε σε κατηφόρα, κλείστε εντελώς το γκάζι και πατήστε ταυτόχρονα και τα δύο φρένα για να επιβραδύνετε.

**ΠΑΡΚΑΡΙΣΜΑ**

- Κλείστε το γκάτσι και πατήστε ταυτόχρονα και τα δύο φρένα.
- Ο καλύτερος τρόπος να φρενάρτε είναι στην αρχή να πιέσετε τα φρένα μαλακά και στη συνέχεια λίγο πιο δυνατά.

**⚠ ΠΡΟΣΟΧΗ:**

- Αν χρησιμοποιήσετε μόνο το ένα από τα δύο φρένα, υπάρχει κίνδυνος ολίσθησης των τροχών.

**Πλησιάζοντας στο χώρο παρκαρίσματος:**

- 1.Ανάψτε το φλας έγκαιρα, προσέχοντας τα οχήματα μπροστά, πίσω, αριστερά και δεξιά σας και έπειτα πάρτε την εσωτερική γραμμή και πλησιάστε αργά.
- 2.Κλείστε το γκάτσι και φρενάρτε ομαλά. (Το φως των φρένων θα ανάψει προειδοποιώντας τους οδηγούς που ακολουθούν.)
- 3.Φρενάρτε χρησιμοποιώντας και τα δύο φρένα ταυτόχρονα.
- 4.Όταν η ταχύτητα είναι αρκετά χαμηλή, μπορείτε να επιλέξετε μικρότερη σχέση στο κιβώτιο για να επιβραδύνετε τη μοτοσικλέτα περισσότερο.
- 5.Όταν η μοτοσικλέτα σταματήσει, πατήστε τη μανέτα του συμπλέκτη και επιλέξτε «νεκρά»

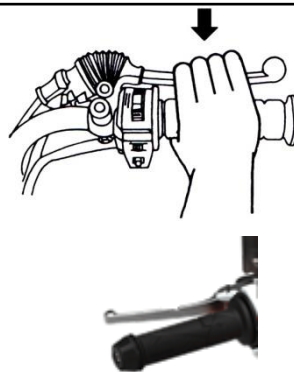
**Όταν σταματάτε ολοκληρωτικά:**

- 6.Σβήστε το φλας και έπειτα γυρίστε το κλειδί στον κεντρικό διακόπτη στη θέση «OFF».
- 7.Όταν σταματήσετε, κατεβείτε από την αριστερή πλευρά του οχήματος και επιλέξτε ένα χώρο στάθμευσης όπου δε θα εμποδίζει την κυκλοφορία και το έδαφος θα είναι επίπεδο για να το στηρίξετε στο πλαϊνό σταντ.
- 8.Κατεβάστε το πλαϊνό σταντ με το αριστερό σας πόδι για να σταθεί στο έδαφος.

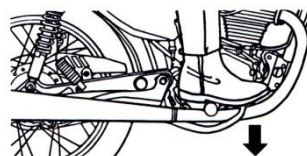

**Υπενθύμιση:** Κλειδώστε το τιμόνι και αφαιρέστε το κλειδί μετά το παρκαρίσμα για να αποφύγετε τυχόν κλοπή της μοτοσικλέτας σας.

**⚠ ΠΡΟΕΙΔΟΠΟΙΗΣΗ:**

- Παρκάρετε το όχημα σας σε ασφαλές μέρος όπου δε θα επηρεάζει την κυκλοφορία των οχημάτων.



## 10.ΕΛΕΓΧΟΣ & ΣΥΝΤΗΡΗΣΗ ΠΡΙΝ ΤΗΝ ΟΔΗΓΗΣΗ

### ΕΠΙΘΕΩΡΗΣΗ ΡΟΥΤΙΝΑΣ

Αντικείμενα προς έλεγχο		Σημεία ελέγχου
Λάδι μηχανής		Υπάρχει αρκετό λάδι στη μηχανή;
Καύσιμα		Υπάρχουν αρκετά; Είναι 95 οκτανίων (αμόλυβδη) ή παραπάνω.
Φρένα	Εμπρόσθιο	Κατάσταση φρένων; (Ελεύθερη διαδρομή μανέτας φρένου: 10~20mm)
	Οπίσθιο	Κατάσταση φρένων; (Ελεύθερη διαδρομή πεντάλ φρένου: 20~30mm)
Ελαστικά	Εμπρόσθιο	Είναι κανονική η πίεση των ελαστικών; (Standard:200kPa / 2 bar, 29psi)
	Οπίσθιο	Είναι κανονική η πίεση των ελαστικών; (Standard:225kPa / 2,25 bar, 32psi)
Τιμόνι		Υπάρχει αφύσικος κραδασμός στο τιμόνι ή είναι δύσκολο να στρίψετε;
Κοντέρ, φώτα, και καθρέφτης		Λειτουργεί κανονικά; Ανάβουν τα φώτα; Είναι σωστά ρυθμισμένοι οι καθρέφτες;
Σφίξιμο των κυρίων μερών		Οι βίδες ή τα παξιμάδια είναι χαλαρά;
Αφύσικα Σημεία		Εξακολουθούν να υπάρχουν τα προηγούμενα προβλήματα;



#### ΠΡΟΕΙΔΟΠΟΙΗΣΗ:

- Εάν εμφανιστεί κάποιο πρόβλημα κατά τη διάρκεια της επιθεώρησης, διορθώστε το πριν ξανακρησιμοποιήσετε τη μοτοσικλέτα. Φροντίστε ο έλεγχος και η επισκευή να γίνει σε ένα «Συνεργαζόμενο συνεργείο» εάν κρίνεται απαραίτητο.

### ΕΛΕΓΧΟΣ ΚΑΥΣΙΜΩΝ

- Ο κινητήρας αυτού του οχήματος είναι σχεδιασμένος για χρήση αμόλυβδης από 95 οκτάνια και άνω.
- Τοποθετήστε σταθερά το πλαϊνό σταντ στο έδαφος, κλείστε τον κινητήρα και κρατήστε μακριά από τη μοτοσικλέτα τυχόν φλόγες, κατά τη διάρκεια του ανεφοδιασμού.
- Ανοίξτε την τάπα του ρεζερβουάρ και αφαιρέστε την ώστε να εφοδιάσετε με καύσιμα.
- Μη γεμίζετε με καύσιμα πάνω από το ανώτερο όριο ένδειξης όταν ανεφοδιάζετε.



#### ΠΡΟΣΟΧΗ:

- Όταν πρόκειται να εφοδιάσετε με καύσιμα την μοτοσικλέτα σας, παρακαλούμε πολύ σβήστε τον κινητήρα και κρατήστε σε απόσταση τυχόν σπίθες ή φλόγες.
- Έπειτα από τον ανεφοδιασμό, σιγουρευτείτε ότι έχετε κλείσει καλά την τάπα της δεξαμενής καυσίμου.

### Διαρροές

Ελέγξτε την τάπα ρεζερβουάρ, το ρεζερβουάρ και τις σωληνώσεις καυσίμου για τυχόν διαρροές.

## ΕΠΙΘΕΩΡΗΣΗ ΚΑΙ ΑΛΛΑΓΗ ΛΑΔΙΟΥ ΚΙΝΗΤΗΡΑ

### ΕΠΙΘΕΩΡΗΣΗ:

1. Χρησιμοποιήστε το πλαϊνό σταντ για να στηρίξετε τη μοτοσικλέτα σας σε επίπεδο και σταθερό έδαφος και έπειτα γυρίστε το τιμόνι αριστερά.
2. Εκκινήστε τον κινητήρα και αφήστε τη μοτοσικλέτα στο ρελαντί για 10 λεπτά.
3. Σβήστε τον κινητήρα και περιμένετε για 3 λεπτά.
4. Τοποθετήστε τη μοτοσικλέτα σε κάθετη θέση σε σχέση με το έδαφος (όρθια).

Αφαιρέστε το δείκτη λαδιού, σκουπίστε τον με ένα καθαρό πανί και τοποθετήστε τον ξανά στην αρχική του θέση (Εικόνα 1) (χωρίς να τον περιστρέψετε προς τα μέσα). Τραβήξτε το δείκτη λαδιού και ελέγξτε αν η στάθμη του λαδιού είναι ανάμεσα από την ανώτερη και κατώτερη ένδειξη. Αν βρίσκεται κάτω από τη κατώτερη ένδειξη, προσθέστε λάδι μέχρι την ανώτερη ένδειξη. (Ελέγξτε τον κινητήρα για τυχόν διαρροή)



Δείκτης λαδιού

Λάδι κινητήρα: Χρησιμοποιείστε 100% συνθετικό λιπαντικό της DAYTONA ή VALVOLINE SYNPOWER 15W40 SN για τετράχρονους κινητήρες με συμπλέκτη.

### ΑΛΛΑΓΗ ΛΑΔΙΟΥ:

1. Στηρίξτε τη μοτοσικλέτα σας στο κεντρικό σταντ σε επίπεδο και σταθερό έδαφος.
2. Αφαιρέστε την βίδα λαδιού από τον κινητήρα χρησιμοποιώντας τα κατάλληλα εργαλεία



Βίδα αποστράγγισης

3. Συμπληρώστε την ποσότητα λαδιού. Η συνολική χωρητικότητα λαδιού είναι 1.1 λίτρα.
4. Εκκινήστε τον κινητήρα να λειτουργήσει για 5 λεπτά. Σβήστε τον για 3 λεπτά και ελέγξτε το δείκτη λαδιού. Αν η στάθμη είναι κάτω από το κάτω όριο, συμπληρώστε μέχρι το πάνω όριο. Ελέγξτε για τυχόν διαρροή.

## ΕΛΕΓΧΟΣ ΤΟΥ ΣΥΣΤΗΜΑΤΟΣ ΦΡΕΝΩΝ

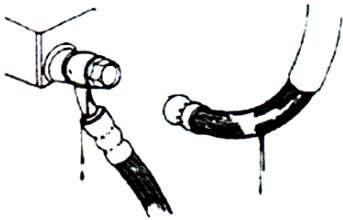

(Χαλάρωση, διαρροή, καταστροφή σωληνώσεων φρένου)

### Ελέγχοντας το εμπρόσθιο και οπίσθιο φρένο

Ελέγξτε το εμπρόσθιο φρένο από τη μεριά της δαγκάνας. Τα τακάκια των φρένων πρέπει να αντικαθίστανται όταν το υλικό τριβής είναι μικρότερο των 4mm.



### Αναπλήρωση υγρών εμπρόσθιου φρένου

1. Ξεβιδώστε τις βίδες και αφαιρέστε το καπάκι της τρόμπας φρένου
2. Σκουπίστε και καθαρίστε τα ξένα σώματα ,και τυχόν βρωμιές γύρω από το δοχείο υγρών με προσοχή ώστε να μην πέσουν μέσα.
3. Αφαιρέστε τα διαφράγματα
4. Προσθέστε υγρά φρένων μέχρι το ανώτερο επιτρεπτό σημείο.
5. Τοποθετήστε ξανά τα διαφράγματα και το καπάκι της τρόμπας φρένου.
6. Παρακαλούμε προσέξτε την σωστή τοποθέτηση του διαφράγματος μη αφήνοντας ξένα σώματα να πέσουν στο δοχείο σφίξτε το καπάκι της τρόμπας φρένου και βεβαιωθείτε ότι έχει ασφαλίσει καλά

Κάνετε συχνά οπτικό έλεγχο στο σύστημα και στις σωληνώσεις των φρένων για διαρροές φθορές. Ελέγξτε για τυχόν χαλαρούς συνδέσμους χρησιμοποιώντας τα κατάλληλα εργαλεία, και ελέγξτε για τυχόν κραδασμούς στο τιμόνι κατά την οδήγηση. Επίσης ελέγξτε εάν υπάρχει παρεμβολή στις σωληνώσεις των φρένων από κάποιο άλλο υλικό. Το διάκενο της μανέτας του συμπλέκτη, πρέπει να είναι 10~15mm Εάν παρατηρήσετε κάποιο πρόβλημα θα πρέπει να απευθυνθείτε σε ένα από τα συνεργαζόμενα συνεργεία .

### ⚠ ΠΡΟΕΙΔΟΠΟΙΗΣΗ:

Παρακαλούμε οδηγείτε τη μοτοσικλέτα σας σε στεγνό δρόμο με χαμηλή ταχύτητα και δοκιμάστε το εμπρόσθιο και το οπίσθιο φρένο προκειμένου να διαπιστώσετε τυχόν δυσλειτουργία έτσι ώστε να διασφαλίσετε ότι η μοτοσικλέτα σας βρίσκεται στην ιδανική κατάσταση για ασφαλή οδήγηση.

### Έλεγχος της στάθμης των υγρών φρένων

Σταθμεύστε τη μοτοσικλέτα σε επίπεδο έδαφος και ελέγξτε τη στάθμη των υγρών φρένων. Εάν η στάθμη βρίσκεται κάτω από τη γραμμή "LWR" συνίσταται η συμπλήρωση υγρών μέχρι το ανώτερο επιτρεπτό σημείο. Προτείνεται τύπος υγρών DOT4.



### ⚠ ΠΡΟΕΙΔΟΠΟΙΗΣΗ:

- Μη χρησιμοποιείτε δύο διαφορετικούς τύπους υγρών φρένων προκειμένου να αποφύγετε τυχόν χημική αντίδραση.
- Μη γεμίζετε με υγρά φρένου παραπάνω από το ανώτερο επιτρεπτό όριο καθώς σε περίπτωση διαρροής υπάρχει κίνδυνος να αλλοιωθούν τα μέρη από πλαστικό και το χρώμα.

**ΜΑΝΕΤΑ ΣΥΜΠΛΕΚΤΗ**

Το διάκενο της μανέτας του συμπλέκτη, πρέπει να είναι 10~20mm (1). Ελέγξτε το διάκενο και ρυθμίστε το σύμφωνα με τις παρακάτω διαδικασίες:

**Ρύθμιση:**

1. Χαλαρώστε το παξιμάδι (2)
2. Περιστρέψτε τη βίδα ρύθμισης (3) στο επιθυμητό σημείο.
3. Βιδώστε ξανά το παξιμάδι (2)

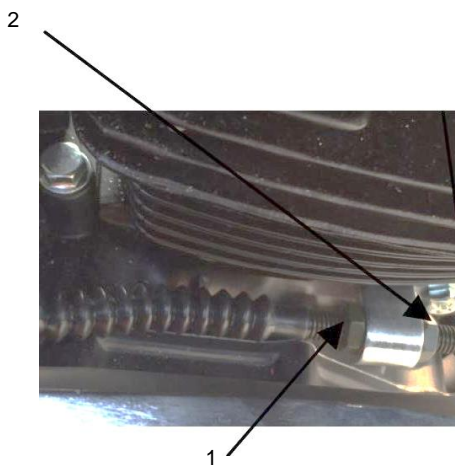
**⚠ ΠΡΟΣΟΧΗ:**

- Ο συμπλέκτης μεταφέρει την δύναμη του κινητήρα στον οπίσθιο τροχό. Αν η ρύθμιση του συμπλέκτη δεν είναι σωστή, οι ταχύτητες θα μπαίνουν με δυσκολία ή θα κάνουν τους δίσκους του συμπλέκτη να πατινάρουν.
- Αφού ρυθμίσετε το διάκενο, σιγουρευτείτε ότι οι αλλαγές ταχυτήτων γίνονται με ευκολία.
- Αν το διάκενο του συμπλέκτη είναι μεγαλύτερο ή μικρότερο από το απαιτούμενο, οι δίσκοι του συμπλέκτη θα φθαρούν γρηγορότερα από το φυσιολογικό.

## ΔΙΑΚΕΝΟ ΚΑΙ ΡΥΘΜΙΣΗ ΤΟΥ ΠΟΔΟΦΡΕΝΟΥ

Η θέση του οπίσθιου φρένου πρέπει να είναι στη σωστή θέση, αλλιώς ο δίσκος και τα τακάκια θα έχουν έντονη φθορά. Ρυθμίστε τη θέση του φρένου σύμφωνα με την παρακάτω διαδικασία:

1. Χαλαρώστε το παξιμάδι ασφαλείας, περιστρέψτε τη βίδα ρύθμισης μέχρι η κάθετη απόσταση του άνω σημείου του ποδόφρενου και του κάτω σημείου του ποδόφρενου να είναι 20mm-30mm
2. Σφίξτε το παξιμάδι ασφαλείας



## ΔΙΑΚΕΝΟ ΚΑΙ ΡΥΘΜΙΣΗ ΤΗΣ ΧΕΙΡΟΛΑΒΗΣ ΓΚΑΖΙΟΥ

- Ρυθμίστε το διάκενο του γκαζιού έτσι ώστε το άνοιγμα της πεταλούδας να ξεκινά μετά από 3~5 mm περιστροφής.
- Χαλαρώστε πρώτα το παξιμάδι και γυρίστε τη βίδα ρύθμισης μέχρι να πετύχετε το σωστό διάκενο. Σφίξτε το παξιμάδι όταν τελειώσετε την εργασία.

### Σημεία ελέγχου:

1. Ελέγξτε τη ντίζα γκαζιού προκειμένου να δείτε αν κινείται ομαλά κατά το άνοιγμα και το κλείσιμο αντίστοιχα.
2. Στρίψτε το τιμόνι από άκρη σε άκρη και ελέγξτε εάν η ντίζα γκαζιού κινείται ελεύθερα.
3. Ελέγξτε εάν η ομαλή λειτουργία της ντίζας γκαζιού παρεμποδίζεται από άλλες ντίζες.

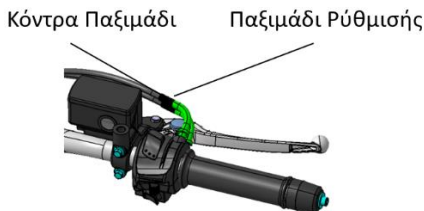

## ΛΑΣΤΙΧΕΝΙΑ ΚΑΛΥΜΜΑΤΑ ΚΑΛΩΔΙΩΣΗΣ

Τα λαστιχένια καλύμματα χρησιμοποιούνται για την προστασία των καλωδίων της καλωδίωσης. Ελέγξτε τα καλύμματα συχνά για την τακτοποίησή τους στη σωστή θέση. Μην κατευθύνετε νερό υπό πίεση ενάντια στην καλωδίωση και μη χρησιμοποιείτε σκληρή βούρτσα κατά το πλύσιμο της μοτοσικλέτας. Εάν η καλωδίωση είναι πολύ βρώμικη, χρησιμοποιήστε ένα κομμάτι ύφασμα για να την ξύσετε.

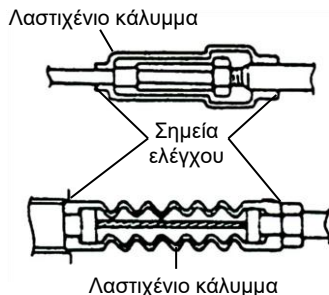

## ΑΛΥΣΙΔΑ ΚΙΝΗΣΗΣ

Η αλυσίδα κίνησης θα επιμηκυνθεί και θα χαλαρώσει με την χρήση, γι' αυτό πρέπει να ελέγχετε τον τζόγο της τακτικά.

Ο τζόγος της αλυσίδας πρέπει να είναι 25–60mm.

- Στηρίξτε την μοτοσικλέτα στο πλαϊνό σταντ.
- Βάλτε στο κιβώτιο ταχυτήτων τη νεκρά, και γυρίστε με το χέρι σας τον οπίσθιο τροχό ώστε να ελέγξετε για τυχόν θόρυβο ή δυσκολία στην κίνηση που οφείλεται στην αλυσίδα. Αν παρατηρήσετε κάποια ανωμαλία, ρυθμίστε την αλυσίδα όπως περιγράφεται παρακάτω.

Χαλαρώστε το παξιμάδι του οπίσθιου άξονα [1] και γυρίστε το παξιμάδι ρύθμισης [2] μέχρι να ρυθμιστεί κατάλληλα ο τζόγος της αλυσίδας. (Υπάρχει κλίμακα μέτρησης ώστε να έχετε την ίδια ρύθμιση και στις δύο πλευρές της αλυσίδας).

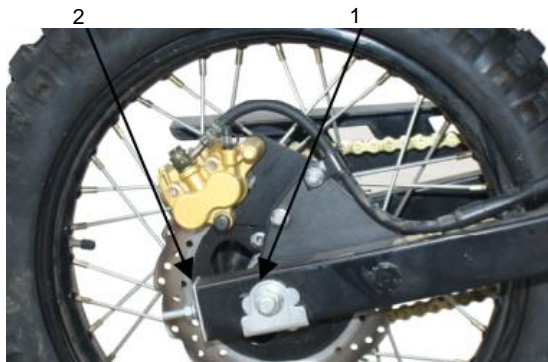

## ΕΛΕΓΧΟΣ ΓΡΑΝΑΖΙΟΥ ΑΛΥΣΙΔΑΣ ΚΙΝΗΣΗΣ

Παρακαλούμε ελέγξτε αν το γρανάζι της αλυσίδας κίνησης:

1. Έχει εκτεταμένη φθορά
2. Έχει φαγωμένα ή σπασμένα δόντια
3. Το παξιμάδι είναι χαλαρό ή όχι.

Αν συμβαίνει κάτι από τα παραπάνω, παρακαλούμε απευθυνθείτε σε ένα συνεργαζόμενο συνεργείο.

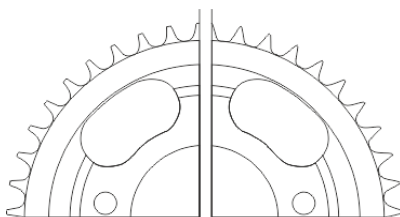

Καλό προφίλ δοντιού Φαγωμένο προφίλ δοντιού

## ΕΛΕΓΧΟΣ ΕΛΑΣΤΙΚΩΝ

- Τα ελαστικά θα πρέπει να ελέγχονται και να φουσκώνονται με τον κινητήρα κλειστό.
- Εάν τα ελαστικά ακουμπώντας το όχημα στο έδαφος δείχνουν «καθισμένα» ελέγξτε την πίεση του αέρα με το ειδικό εργαλείο και συμπληρώστε αν χρειάζεται με τον απαιτούμενο αέρα.
- Η πίεση πρέπει να ελέγχεται με το ειδικό εργαλείο όταν τα ελαστικά είναι κρύα.

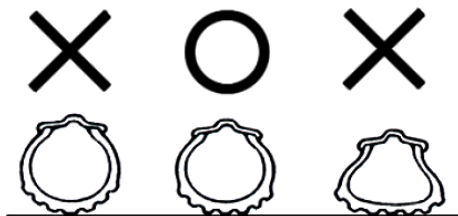

**ΠΑΡΑΚΑΛΟΥΜΕ ΑΝΑΦΕΡΘΕΙΤΕ ΣΤΑ ΤΕΧΝΙΚΑ ΧΑΡΑΚΤΗΡΙΣΤΙΚΑ ΓΙΑ ΝΑ ΔΕΙΤΕ ΤΙΣ ΕΝΔΕΙΚΤΙΚΕΣ ΤΙΜΕΣ ΓΙΑ ΤΗΝ ΠΙΕΣΗ ΤΩΝ ΕΛΑΣΤΙΚΩΝ**

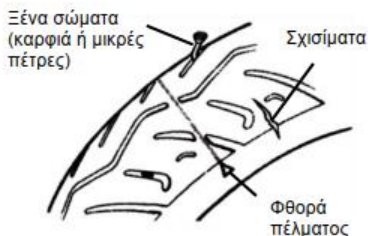

- Οπτικός έλεγχος στα μετωπικά και πλαϊνά μέρη του ελαστικού για σχισίματα ή φθορές.
- Οπτικός έλεγχος των ελαστικών για τυχόν σφηνωμένα καρφιά ή μικρές πέτρες στο πέλμα.
- Ελέγξτε τον δείκτη βάθους πέλματος για να δείτε εάν το πέλμα του ελαστικού είναι επαρκές.
- Ένα ελαστικό στο οποίο ο δείκτης πέλματος μας δείχνει ότι το ελαστικό έχει φθαρεί, πρέπει να αντικατασταθεί άμεσα.



### ΠΡΟΕΙΔΟΠΟΙΗΣΗ:

- Κακή πίεση του ελαστικού, λανθασμένη φορά ή σκίσιμο αποτελούν τις σημαντικότερες αιτίες για την απώλεια του ελέγχου του τιμονιού ή κλατάρισμα του ελαστικού.

### ΕΛΕΓΧΟΣ ΤΙΜΟΝΙΟΥ ΚΑΙ ΕΜΠΡΟΣΘΙΩΝ ΑΜΟΡΤΙΣΕΡ

- Κάντε τον έλεγχο με σβηστό τον κινητήρα και χωρίς το κλειδί στον κεντρικό διακόπτη.
- Οπτικός έλεγχος των εμπρόσθιων αμορτισέρ για τυχόν ζημιές.
- Ταλαντώστε το τιμόνι πιέζοντάς το πάνω-κάτω και ελέγξτε τα αμορτισέρ για τυχόν θορύβους εξαιτίας των συνδέσμων.
- Ελέγξτε τις βίδες και τα παξιμάδια στα εμπρόσθια αμορτισέρ με ειδικά εργαλεία για το αν είναι σφιγμένα καλά.
- Κουνήστε το τιμόνι πάνω-κάτω, δεξιά-αριστερά, εμπρός-πίσω και ελέγξτε εάν έχει αρκετή αντίσταση και αν τραβάει από τη μια πλευρά.
- Ελέγξτε αν το τιμόνι γυρίζει άνετα αριστερά και δεξιά ή αν παρεμποδίζεται από την ντίζα του φρένου.
- Επισκεφτείτε ένα συνεργαζόμενο συνεργείο για έλεγχο ή ρύθμιση εάν συναντήσετε οποιαδήποτε ανωμαλία στη μοτοσυκλέτα σας.

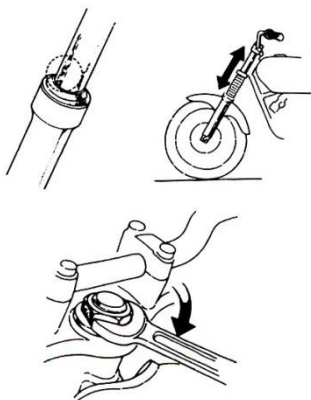

### ΕΛΕΓΧΟΣ ΚΑΙ ΛΙΠΑΝΣΗ ΔΙΑΦΟΡΩΝ ΜΕΡΩΝ ΤΗΣ ΜΟΤΟΣΥΚΛΕΤΑΣ

Ελέγξτε αν χρειάζονται λίπανση τα σημεία που εδράζουν σε άξονες. (Για παράδειγμα, ο άξονας του πλαϊνού σταντ, της μανέτας φρένου κλπ.)

### ΚΑΘΡΕΦΤΕΣ

Καθίστε στην σέλα και ρυθμίστε τους καθρέφτες έτσι ώστε όταν οδηγείτε να βλέπετε τα οχήματα που βρίσκονται από πίσω σας.

### ΠΙΝΑΚΙΔΑ ΚΥΚΛΟΦΟΡΙΑΣ

Ελέγξτε αν η πινακίδα του οχήματος σας είναι βρώμικη ή έχει κάποια ζημιά. Σιγουρευτείτε ότι είναι ευδιάκριτη.

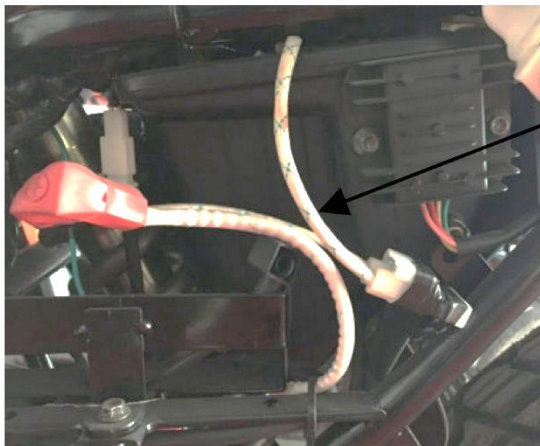

Ενώ η μοτοσικλέτα είναι ηλεκτρικά αποσυνδεδεμένη, ελέγξτε αν οι ασφάλειες είναι σε καλή κατάσταση. Αντικαταστήστε την καμένη ασφάλεια με μία αντίστοιχη καινούργια που να έχει την ίδια ένταση σε αμπέρ (15Α/10Α/10Α). Μη χρησιμοποιήσετε μία ασφάλεια μεγαλύτερη της ήδη υπάρχουσας ή ένα χάλκινο/σιδερένιο σύρμα για να την αντικαταστήσετε, γιατί υπάρχει σοβαρός κίνδυνος βραχυκυκλώματος και καταστροφής του ηλεκτρικού συστήματος.

- Αφαιρέστε τη σέλα και το μαύρο καπάκι κάτω από το κάθισμα. Θα βρείτε την ασφαλειοθήκη δίπλα στη μπαταρία.
- Ανοίξτε την ασφαλειοθήκη και τραβήξτε έξω την ασφάλεια. Ελέγξτε για ζημιά ή σπάσιμο.
- Βεβαιωθείτε ότι η ασφάλεια έχει στερεωθεί καλά στις επαφές όταν αντικαθίσταται. Η κακή επαφή θα έχει ως αποτέλεσμα υπερθέρμανση και καταστροφή.
- Χρησιμοποιείτε μόνο ανταλλακτικά που πληρούν συγκεκριμένες προδιαγραφές για να αντικαταστήσετε ηλεκτρικά μέρη όπως π.χ. λάμπες φανών. Χρησιμοποιώντας ανταλλακτικά που δεν πληρούν συγκεκριμένες προδιαγραφές μπορεί προκαλέσουν το κάψιμο της ασφάλειας ή την αποφόρτιση της μπαταρίας.
- Αποφύγετε να ρίχνετε νερό πάνω ή και γύρω από την ασφαλειοθήκη όταν πλένετε την μοτοσικλέτα.
- Πηγαίνετε τη μοτοσικλέτα σας σε ένα συνεργαζόμενο συνεργείο για έλεγχο εάν μία ασφάλεια καίγεται αδικαιολόγητα.



**ΕΛΕΓΧΟΣ ΣΥΝΤΗΡΗΣΗ ΚΑΙ ΟΡΘΗ ΧΡΗΣΗ ΜΠΑΤΑΡΙΑΣ**

Η μπαταρία βρίσκεται κάτω από το κάθισμα του αναβάτη. Όταν χρησιμοποιήσετε τη μπαταρία για πρώτη φορά, συνδέστε τους ακροδέκτες. Μετά από τη σωστή εγκατάσταση, είναι έτοιμη για χρήση.

- Αφαιρέστε το προστατευτικό λαστιχάκι της μπαταρίας.
- Σπρώξτε το μαύρο προστατευτικό καπάκι, αφαιρέστε τον αρνητικό πόλο(-), βγάλτε το κόκκινο προστατευτικό καπάκι, αφαιρέστε τον θετικό πόλο (+).
- Τοποθετήστε τη μπαταρία συνδέοντας πρώτα τον αρνητικό πόλο(-) και έπειτα τον θετικό πόλο(+).

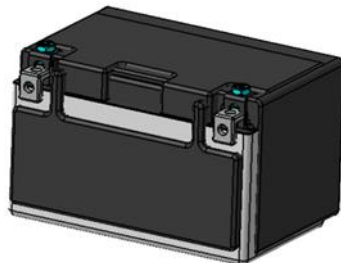
**⚠ ΠΡΟΣΟΧΗ:**

- Όταν γίνει επανεγκατάσταση ή αλλαγή της μπαταρίας, θα πρέπει να ξανακάνετε τις απαραίτητες ρυθμίσεις για τα ηλεκτρονικά συστήματα της μοτοσυκλέτας, ακολουθώντας την παρακάτω διαδικασία:  
Ανοίξτε το ηλεκτρικό σύστημα του οχήματος. Τοποθετήστε τον διακόπτη σβησίματος κινητήρα στη θέση ON, εκκινήστε τον κινητήρα (με νεκρά στο κιβώτιο ταχυτήτων). Μετά από 10 δευτερόλεπτα τοποθετήστε τον διακόπτη σβησίματος κινητήρα στη θέση OFF και έπειτα από 10 ακόμη δευτερόλεπτα, τοποθετήστε τον διακόπτη σβησίματος κινητήρα στη θέση ON. Επαναλάβετε τη διαδικασία 2 ακόμη φορές.

Η μπαταρία είναι αναλώσιμο ανταλλακτικό και καλύπτεται από μειωμένη εγγύηση.

Έχει περιορισμένη διάρκεια ζωής, η οποία εξαρτάται από την χρήση, λειτουργία και συντήρησή της.

1. Φορτίστε την μπαταρία **όταν η λυχνία ένδειξης χαμηλής τάσης αναβοσβήνει στο καντράν.**
2. Αν η μπαταρία παραμένει αφόρτιστη για μακρό διάστημα, τότε η μπαταρία παθαίνει ανεπανόρθωτη βλάβη. Η μπαταρία «αδειάζει» έστω και χωρίς χρήση του οχήματος.
3. Πριν την μακροχρόνια ακινητοποίηση του οχήματος, φορτίστε την μπαταρία πλήρως και ακολούθως φορτίζετέ την κάθε μήνα.
4. Κατά τη μακροχρόνια αποθήκευση του οχήματος, αφαιρέστε τη μπαταρία από το όχημα. Φορτίστε τη μπαταρία και αποθηκεύστε τη σε στεγνό και δροσερό μέρος.
5. Ενδεικτική θερμοκρασία περιβάλλοντος για φόρτιση της μπαταρίας: 15-45 °C
  - Βέλπστη θερμοκρασία χώρου κατά την φόρτιση: 25 °C
  - Αν η θερμοκρασία είναι άνω των 45 °C, μη φορτίζετε την μπαταρία.
  - Διασφαλίστε έναν καλά αεριζόμενο χώρο κατά την φόρτιση.
  - Κρατήστε τη μπαταρία μακριά από πηγές θερμότητας.
6. Όταν φορτίζετε τη μπαταρία, προσέξτε τη λειτουργία του φορτιστή.
7. Η μπαταρία θα πρέπει να είναι σωστά τοποθετημένη. Όταν μεταφέρετε τη μπαταρία, ποτέ μην την πετάτε ή την αναποδογυρίζετε.
8. Αποφύγετε την έκθεση της μπαταρίας στον ήλιο.
9. Αποφύγετε την υπερφόρτιση της μπαταρίας. Αν αφήσετε τη μπαταρία συνδεδεμένη με το φορτιστή για δύο ώρες μετά την πλήρη φόρτισή της, μη τη χρησιμοποιήσετε αμέσως. Περιμένετε 10 λεπτά προτού την χρησιμοποιήσετε.

## ΕΛΕΓΧΟΣ ΦΑΝΟΥ ΦΡΕΝΩΝ

- Ενεργοποιείστε το ηλεκτρικό σύστημα της μοτοσικλέτας, πατήστε πρώτα την μανέτα του εμπρόσθιου φρένου και ελέγξτε αν το φως του φρένου (stop) ανάβει. Έπειτα πατήστε το πεντάλ του οπίσθιου φρένου και ελέγξτε αν το φως του φρένου (stop) ανάβει.
- Ελέγξτε εάν το κρύσταλλο του οπίσθιου φανού είναι λερωμένο, ραγισμένο ή ξεβιδωμένο.

### ΠΡΟΕΙΔΟΠΟΙΗΣΗ:

- Χρησιμοποιείστε λάμπες μόνο ειδικών προδιαγραφών και όχι διαφορετικές προκειμένου να αποφύγετε καταστροφή του ηλεκτρικού συστήματος, κάψιμο των λαμπών και αποφόρτιση της μπαταρίας.
- Μην τροποποιείτε ή προσθέτετε άλλα ηλεκτρικά μέρη προκειμένου να αποφύγετε τυχόν υπερκατανάλωση ή βραχυκύκλωμα, που μπορεί να έχει ως αποτέλεσμα τη φωτιά και το κάψιμο του οχήματος σε σοβαρότερες περιπτώσεις.

## ΕΛΕΓΧΟΝΤΑΣ ΤΟ ΜΠΟΥΖΙ

- Αφαιρέστε την πτίπα από το μπουζί και αφαιρέστε το μπουζί χρησιμοποιώντας το κατάλληλο εργαλείο (μπουζόκλειδο).
- Ελέγξτε το ηλεκτρόδιο αν είναι βρώμικο ή καπνισμένο. Αν το ηλεκτρόδιο είναι βρώμικο ή έχει λάθος διάκενο, θα έχει ως αποτέλεσμα τη δυσκολία εκκίνησης του κινητήρα.
- Αφαιρέστε την κάπνα από το ηλεκτρόδιο με ένα συμριδόπανο, καθαρίστε το μπουζί με βενζίνη και σκουπίστε το καλά με στεγνό πανί.
- Ελέγξτε το ηλεκτρόδιο και ρυθμίστε το διάκενό του σε 0.8~0.9 mm (Ελέγξτε το με ένα ειδικό feeler)
- Σφίξτε το με το ειδικό κλειδί (μπουζόκλειδο) και εφαρμόστε δύναμη 16NM.

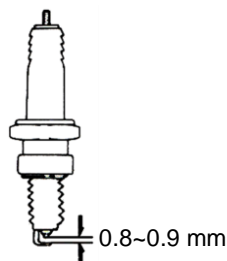

### ΠΡΟΕΙΔΟΠΟΙΗΣΗ:

Η μηχανή είναι πολύ ζεστή μετά την οδήγηση. Προσέξτε μην καείτε. Χρησιμοποιείστε μόνο το μπουζί που προτείνεται από τον κατασκευαστή (αναφερθείτε στα τεχνικά χαρακτηριστικά)

## ΕΠΙΣΗΜΑΝΣΕΙΣ ΓΙΑ ΤΟ ΣΥΣΤΗΜΑ ΨΕΚΑΣΜΟΥ

1. Πριν την εγκατάσταση της μπαταρίας σε καινούργια μοτοσικλέτα, παρακαλούμε ελέγξτε αν τα διάφορα μέρη του συστήματος ψεκασμού είναι σωστά συνδεδεμένα (ελέγξτε και τον αισθητήρα οξυγόνου). Επίσης γεμίστε το ρεζερβουάρ με βενζίνη.
2. Όταν εγκαθιστάτε τη μπαταρία, βεβαιωθείτε ότι χρησιμοποιείτε τα σωστά εργαλεία και δεν κάνετε την εγκατάστασή της με γυμνά χέρια.
3. Παρακαλούμε να έχετε πάντα τουλάχιστον 3 λίτρα βενζίνης στο ρεζερβουάρ, αλλιώς ενδέχεται να επηρεαστεί η σωστή λειτουργία του συστήματος ψεκασμού. Παρακαλούμε επαναγεμίστε το ρεζερβουάρ με βενζίνη, όταν ο δείκτης δείξει το λιγότερο ένα κουτάκι.

## 11. ΔΥΣΛΕΙΤΟΥΡΓΙΕΣ - ΠΡΟΒΛΗΜΑΤΑ

### ΔΙΑΓΝΩΣΗ ΠΡΟΒΛΗΜΑΤΩΝ ΟΤΑΝ Ο ΚΙΝΗΤΗΡΑΣ ΔΕΝ ΕΚΚΙΝΕΙ



(1). Έχετε γυρίσει το διακόπτη του κινητήρα στη θέση «ON»;

(2). Υπάρχουν αρκετά καύσιμα στο ρεζερβουάρ;

(3). Πατάτε τη μανέτα του συμπλέκτη όταν πιέζετε το μπουτόν της μίζας;

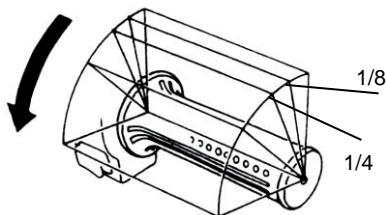

(4). Μην Ανοίγετε τη χειρολαβή γκαζιού όταν πιέζετε το μπουτόν της μίζας.

(5). Γυρίστε τον κεντρικό διακόπτη στη θέση «ON», και πιάστε την κόρνα. Εάν δεν ακούγεται τότε ίσως έχει καεί η ασφάλεια.

【 Σε περίπτωση που δεν συντρέχει κάποιος από τους παραπάνω λόγους και ο κινητήρας εξακολουθεί να μην εκκινεί, απευθυνθείτε σε ένα συνεργαζόμενο συνεργείο για να ελέγξει τη μοτοσικλέτα σας 】

## 12. ΤΥΠΟΣ ΚΑΥΣΙΜΟΥ



- Αυτή η μοτοσικλέτα σχεδιάστηκε να χρησιμοποιεί ΑΜΟΛΥΒΔΗ βενζίνη 95 ή παραπάνω οκτανίων. Συμβατότητα με E5 βίο-καύσιμο.
- Αν η μοτοσικλέτα λειτουργεί σε μεγάλο υψόμετρο (όπου η ατμοσφαιρική πίεση είναι χαμηλότερη), πρέπει η αναλογία αέρα/καυσίμου να επαναρρυθμιστεί προκειμένου να επιτευχθεί η μέγιστη απόδοση του κινητήρα.

### 13. ΠΡΟΕΙΔΟΠΟΙΗΣΕΙΣ ΓΙΑ ΤΗΝ ΑΣΦΑΛΗ ΟΔΗΓΗΣΗ

1. Στηρίξτε τη μοτοσικλέτα στο πλαϊνό σταντ και καθίστε στη σέλα.



#### ΠΡΟΕΙΔΟΠΟΙΗΣΗ:

- Ποτέ μην ανοίγετε το γκάζι αν δεν κατεβάσετε πρώτα τη μοτοσικλέτα σας από το κεντρικό σταντ.

2. Ανεβείτε στη μοτοσικλέτα από την αριστερή πλευρά, καθίστε κανονικά στη σέλα και στηρίξτε τα πόδια σας στο έδαφος για να εμποδίσετε τυχόν πτώση της μοτοσικλέτας.



#### ΠΡΟΕΙΔΟΠΟΙΗΣΗ:

- Κρατήστε πατημένο το πεντάλ οπίσθιου φρένου προτού ξεκινήσετε.

3. Θέστε σε λειτουργία τον κινητήρα, πατήστε τη μανέτα του συμπλέκτη μέχρι το τέρμα και πατήστε το πεντάλ ταχυτήτων ώστε να βάλετε την 1<sup>η</sup> ταχύτητα στο σασμάν. Αφήστε το συμπλέκτη σιγά σιγά ενώ ταυτόχρονα ανοίξτε σιγά σιγά το γκάζι και η μοτοσικλέτα σας θα αρχίσει να κινείται.



#### ΠΡΟΕΙΔΟΠΟΙΗΣΗ:

- Το απότομο άνοιγμα του γκαζιού ή η απότομη απελευθέρωση του συμπλέκτη, μπορεί να κάνει τη μοτοσικλέτα σας να κινηθεί απότομα προς τα εμπρός και αυτό είναι πολύ επικίνδυνο.
- Σιγουρευτείτε ότι το πλαϊνό σταντ είναι ανεβασμένο πριν ξεκινήσετε

#### **【Μη χρησιμοποιείτε ξαφνικά τα φρένα και στρίβετε απότομα】**

- Ξαφνικό φρενάρισμα και απότομο στρίψιμο μπορεί να προκαλέσει γλίστρημα και πτώση.
- Ξαφνικό φρενάρισμα ή απότομο στρίψιμο θα προκαλέσει γλίστρημα ή πτώση, ειδικά σε βροχερές μέρες όπου ο δρόμος είναι βρεγμένος και ολισθηρός.

#### **【Οδηγήστε με ιδιαίτερη προσοχή κατά τις βροχερές ημέρες】**

- Η απόσταση φρεναρίσματος όταν βρέχει ή όταν το οδόστρωμα είναι βρεγμένο, είναι μεγαλύτερη απ' ό,τι σε στεγνό οδόστρωμα. Γι' αυτό ελαττώστε ταχύτητα και προετοιμάστε νωρίτερα το φρενάρισμα.
- Αφήστε το γκάζι, και πατήστε τα φρένα μαλακά όταν ελαττώνετε ταχύτητα σε κατηφορικό δρόμο.

#### **ΑΔΙΚΑΙΟΛΟΓΗΤΟ ΣΒΗΣΙΜΟ ΤΟΥ ΚΙΝΗΤΗΡΑ**

Αποτυχία εκκίνησης του κινητήρα.

Ο κινητήρας έσβησε ενώ οδηγούσατε.

Αν συμβεί κάτι από τα παραπάνω, ελέγξτε πρώτα μόνοι σας τα ακόλουθα:

1. Αν υπάρχει βενζίνη στο ρεζερβουάρ.

2. Αν τηρήσατε όλες τις απαραίτητες διαδικασίες κατά την εκκίνηση.

#### **ΣΗΜΕΙΩΣΗ:**

Αν παρατηρήσετε κάποια ανωμαλία ή αν η μοτοσικλέτα σας σβήνει αδικαιολόγητα, απευθυνθείτε σε ένα συνεργαζόμενο συνεργείο το συντομότερο δυνατό.

**14.ΤΕΧΝΙΚΗ ΕΝΗΜΕΡΩΣΗ – Χρήση μαρσπιέ συνεπιβάτη**

Χρησιμοποιείτε τα μαρσπιέ του συνεπιβάτη για την στήριξη των ποδιών (Ακούμπισμα) στην πορεία. (Εικόνα 1)



Μην ανεβαίνετε στο όχημα πατώντας το ένα πόδι στον μαρσπιέ, καθώς όλη η δύναμη ασκείται πάνω στο μαρσπιέ. (Εικόνα 2)

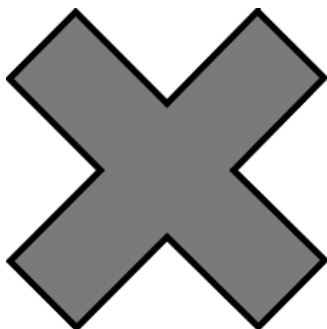

Η κατασκευή δεν προβλέπεται για την χρήση αυτή και πιθανή θραύση μπορεί να επιφέρει τον τραυματισμό σας.





**ΓΚΟΡΓΚΟΛΗΣ Α.Ε.**

**MOTOR VEHICLE COMPANY**

ΥΠΟΚ/ΜΑ ΑΘΗΝΩΝ: ΘΗΣΕΩΣ 309 – ΚΑΛΛΙΘΕΑ – ΤΗΛ: 2109403880  
ΕΔΡΑ: ΤΗΛ: 2431056101 SITE: [www.gorgolis.gr](http://www.gorgolis.gr)

