

ΒΙΒΛΙΑΡΙΟ ΧΡΗΣΗΣ & ΣΥΝΤΗΡΗΣΗΣ



Daytona
Best electric



RABBIT 50

ΠΑΡΑΧΑΛΟΥΜΕ ΝΑ ΠΑΡΑΛΑΒΕΤΕ ΤΟ ΟΧΗΜΑ ΕΦΟΣΟΝ ΦΕΡΕΙ ΣΦΡΑΓΙΔΑ ΣΤΗΝ ΠΑΡΟΥΣΑ ΣΕΛΙΔΑ ΕΛΕΓΧΟΥ PDI & ΕΝΗΜΕΡΩΣΗΣ ΓΙΑ ΤΗΝ ΜΠΑΤΑΡΙΑ

Έλεγχος πριν την παράδοση του οχήματος (PDI)

Πριν την παράδοση του οχήματος πρέπει να γίνουν οι κάτωθι έλεγχοι:

ΑΙΣΘΗΤΙΚΑ ΣΗΜΕΙΑ

- ♦ Βαφή (αστοχία – ξένα υλικά)
- ♦ Συναρμογή πλαστικών
- ♦ Γρατζουνιές και κτυπήματα

ΣΥΣΦΙΞΕΙΣ

- ♦ Συσφίξεις ασφαλείας (δαγκάνες φρένων, τροχοί, άξονες τροχών)
- ♦ Λοιπές συσφίξεις

ΗΛΕΚΤΡΙΚΟ ΣΥΣΤΗΜΑ

- ♦ Κεντρικός διακόπτης
- ♦ Εμπρόσθια φώτα: μεγάλη σκάλα, μικρή σκάλα, φώτα θέσης
- ♦ Οπίσθιο φως, φώτα στοπ, φώτα θέσης
- ♦ Διακοπτάκια στοπ οπίσθιου και εμπρόσθιου φρένου
- ♦ Διακόπτες και αντίστοιχες λάμπες
- ♦ Ενδείξεις ενέργειας
- ♦ Λυχνίες κοντέρ
- ♦ Λειτουργία κόρνας

ΣΤΑΘΜΗ

- ♦ Υγρά φρένων

ΔΟΚΙΜΗ ΟΔΗΓΗΣΗΣ

- ♦ Χειριστήρια όργανα
- ♦ Απόκριση γκαζιού
- ♦ Σταθερότητα οχήματος κατά την επιτάχυνση και φρενάρισμα
- ♦ Απόδοση οπίσθιου και εμπρόσθιου φρένου
- ♦ Ασυνήθιστοι θόρυβοι

ΣΤΑΤΙΚΟΣ ΕΛΕΓΧΟΣ ΜΕΤΑ ΤΗΝ ΔΟΚΙΜΗ ΟΔΗΓΗΣΗΣ

- ♦ Έλεγχος σωστής περιστροφής και κίνησης του τιμονιού
- ♦ Πιθανές διαρροές υγρών

ΔΟΚΙΜΗ ΛΕΙΤΟΥΡΓΙΑΣ

- ♦ Φρένα: Μανέτες φρένων
- ♦ Μετάδοση: Έλεγχος καλής λειτουργίας

ΛΟΙΠΟΙ ΕΛΕΓΧΟΙ

- ♦ Συνοδευτικά έγγραφα οχήματος
- ♦ Αριθμός πλαίσιου και κινητήρα
- ♦ Εργαλεία
- ♦ Βάση πινακίδας κυκλοφορίας
- ♦ Πίεση ελαστικών
- ♦ Συναρμολόγησης καθρεπτών και πιθανών αξεσουάρ



ΣΦΡΑΓΙΔΑ ΚΑΤΑΣΤΗΜΑΤΟΣ

1. ΠΕΡΙΕΧΟΜΕΝΑ

1. ΠΕΡΙΕΧΟΜΕΝΑ	3
2. ΣΗΜΕΙΑ ΕΛΕΓΧΟΥ	4
3. ΠΡΙΝ ΤΗΝ ΟΔΗΓΗΣΗ	5
4. ΑΣΦΑΛΗΣ ΟΔΗΓΗΣΗ	5
5. ΟΔΗΓΗΣΗ	6
6. ΧΡΗΣΙΜΟΠΟΙΗΣΤΕ ΓΝΗΣΙΑ ΑΝΤΑΛΛΑΚΤΙΚΑ	6
7. ΧΕΙΡΙΣΤΗΡΙΑ ΟΡΓΑΝΑ	7
ΧΡΗΣΕΙΣ ΔΙΑΚΟΠΤΩΝ	8
ΚΕΝΤΡΙΚΟΣ ΔΙΑΚΟΠΤΗΣ	8
ΔΙΑΚΟΠΤΕΣ ΣΤΙΣ ΧΕΙΡΟΛΑΒΕΣ	8
8. ΕΛΕΓΧΟΣ- ΕΚΚΙΝΗΣΗ	9
9. ΧΡΗΣΙΜΕΣ ΣΥΜΒΟΥΛΕΣ ΚΑΤΑ ΤΗΝ ΟΔΗΓΗΣΗ	9
ΧΡΗΣΗ ΤΟΥ ΓΚΑΖΙΟΥ	9
ΠΑΡΚΑΡΙΣΜΑ	9
Όταν σταματάτε ολοκληρωτικά:	9
10. ΕΛΕΓΧΟΣ ΚΑΙ ΣΥΝΤΗΡΗΣΗ ΠΡΙΝ ΤΗΝ ΟΔΗΓΗΣΗ	10
ΕΠΙΘΕΩΡΗΣΗ ΡΟΥΤΙΝΑΣ	10
ΕΛΕΓΧΟΣ ΚΑΙ ΡΥΘΜΙΣΗ ΚΕΝΩΝ ΜΑΝΕΤΑΣ ΦΡΕΝΩΝ	10
ΕΛΕΓΧΟΣ: (Ο έλεγχος των διάκενων στις μανέτες φρένων πρέπει να γίνεται με το όχημα απενεργοποιημένο)	10
ΕΛΕΓΧΟΣ ΤΟΥ ΣΥΣΤΗΜΑΤΟΣ ΦΡΕΝΩΝ.....	11
ΕΛΕΓΧΟΣ ΕΜΠΡΟΣΘΙΩΝ ΚΑΙ ΟΠΙΣΘΙΩΝ ΦΑΝΩΝ	12
ΕΛΕΓΧΟΣ ΤΟΥ ΦΑΝΟΥ ΦΡΕΝΟΥ	12
ΕΛΕΓΧΟΣ ΕΛΑΣΤΙΚΩΝ	12
ΕΛΕΓΧΟΣ ΤΙΜΟΝΙΟΥ ΚΑΙ ΕΜΠΡΟΣΘΙΩΝ ΑΜΟΡΤΙΣΕΡ	13
ΕΛΕΓΧΟΣ ΦΛΑΣ ΚΑΙ ΚΟΡΝΑΣ	13
ΣΥΝΤΗΡΗΣΗ ΚΑΙ ΟΡΘΗ ΧΡΗΣΗ ΜΠΑΤΑΡΙΑΣ ΜΟΛΥΒΔΟΥ – ΦΟΡΤΙΣΤΗ	14
ΦΟΡΤΙΣΤΗΣ.....	15
ΚΕΝΤΡΙΚΟΣ ΔΙΑΚΟΠΤΗΣ ΤΟΥ ΚΥΚΛΩΜΑΤΟΣ ΤΗΣ ΜΠΑΤΑΡΙΑΣ	15
12. ΔΥΣΛΕΙΤΟΥΡΓΙΕΣ – ΠΡΟΒΛΗΜΑΤΑ	16
13. ΠΡΟΕΙΔΟΠΟΙΗΣΕΙΣ ΓΙΑ ΤΗΝ ΑΣΦΑΛΗ ΟΔΗΓΗΣΗ	17

2. ΣΗΜΕΙΑ ΕΛΕΓΧΟΥ

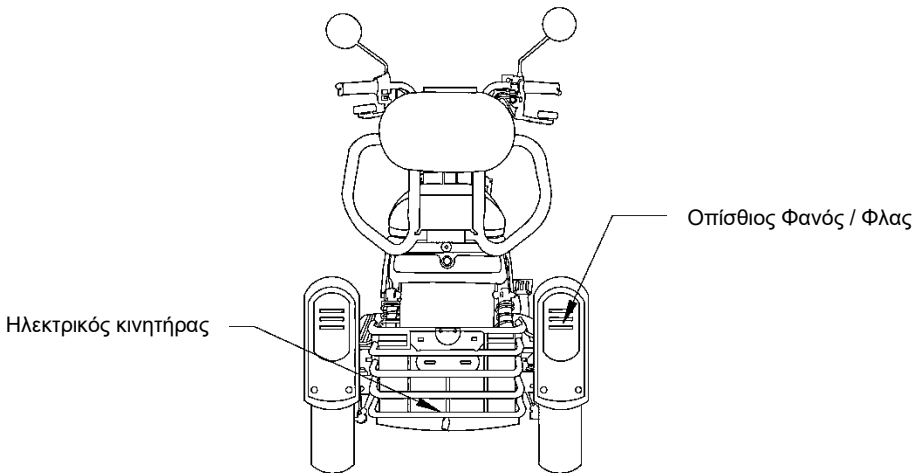
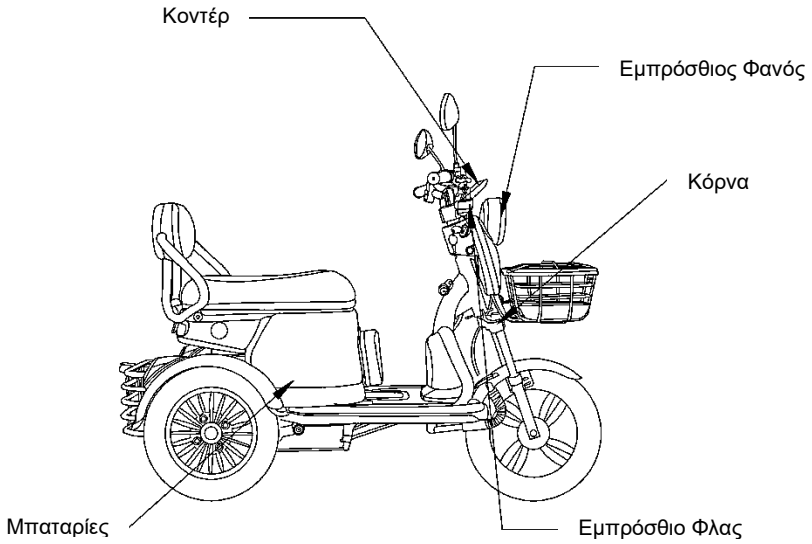

3. ΠΡΙΝ ΤΗΝ ΟΔΗΓΗΣΗ

Αυτό το εγχειρίδιο περιγράφει τη σωστή χρήση του οχήματός σας, συμπεριλαμβανομένης της ασφαλούς οδήγησης και απλών μεθόδων για την χρήση. Για περισσότερο άνετη και ασφαλή οδήγηση, παρακαλούμε διαβάστε αυτό το εγχειρίδιο προσεκτικά.

Προς όφελός σας, παρακαλούμε ζητήστε από τον συνεργάτη της Daytona το εγχειρίδιο λειτουργίας και διαβάστε προσεκτικά τα ακόλουθα:

- Σωστή χρήση του οχήματος.
- Έλεγχος προ της παράδοσης και συντήρηση.

Σας ευχαριστούμε για την προτίμησή σας.

Προκειμένου να μεγιστοποιήσετε την απόδοση του οχήματός σας, θα πρέπει να πραγματοποιείτε τακτικούς ελέγχους και συντήρηση. Σας προτείνουμε μετά τα πρώτα 1.000 χιλιόμετρα οδήγησης του καινούργιου σας οχήματος, να επιστρέψετε στον αρχικό σας προμηθευτή για έναν πρώτο έλεγχο και να εξακολουθήσετε να το ελέγχετε μετέπειτα τακτικά και σύμφωνα με το **πρόγραμμα συντήρησης, το οποίο είτε θα σας δοθεί από το κατάστημα πώλησης είτε θα το βρείτε στην ιστοσελίδα μας www.gorgolis.gr**

Στην περίπτωση που οι προδιαγραφές και η κατασκευή του οχήματός έχουν τροποποιηθεί και διαφέρουν σε σχέση με τις φωτογραφίες και τα διαγράμματα του εγχειριδίου, υπερισχύουν οι νέες τροποποιήσεις.

4. ΑΣΦΑΛΗΣ ΟΔΗΓΗΣΗ

Είναι πολύ σημαντικό να είστε ήρεμοι και κατάλληλα ενδεδυμένοι όταν οδηγείτε, να ακολουθείτε τους κανονισμούς, να μη βιάζεστε και πάντοτε να οδηγείτε προσεκτικά και χωρίς εντάσεις.

Συνήθως οι περισσότεροι άνθρωποι οδηγούν το νεο-αγορασθέν όχημα τους πολύ προσεκτικά, αλλά μόλις το συνήθισουν τείνουν να οδηγούν ριψοκίνδυνα με πιθανό αποτέλεσμα ατυχήματος.



Σας Υπενθυμίζουμε:

- Παρακαλούμε φορέστε κράνος που να τηρεί τις προδιαγραφές και δέστε σωστά το λουράκι κάτω από το πηγούνι όταν οδηγείτε.
- Ρούχα με ανοιχτά ή φαρδιά μανίκια μπορεί να τα φυσήσει ο αέρας και να μπλεχτούν στο τιμόνι, γεγονός που μπορεί να επηρεάσει την ασφαλή οδήγηση. Γι' αυτό φορέστε ρούχα με στενά μανίκια.
- Κρατήστε το τιμόνι με τα δύο χέρια όταν οδηγείτε. Μην οδηγείτε ποτέ μόνο με ένα χέρι.
- Ακολουθείτε το όριο ταχύτητας.
- Φοράτε κατάλληλα και με χαμηλό τακούνι παπούτσια.
- **Κάντε τακτικά συντήρηση και έλεγχο σύμφωνα με το πρόγραμμα συντήρησης.**



ΠΡΟΣΟΧΗ:

- Το τροποποιημένο όχημα θα επηρεάσει τη δομή του ή την απόδοσή του, με αποτέλεσμα να συντομεύσει ο χρόνος συντήρησης.
- Εκτός αυτού, η τροποποίηση είναι παράνομη και δεν είναι σύμφωνη με το πρωτότυπο σχεδιασμό και τις προδιαγραφές.
- Ένα όχημα που έχει υποστεί τροποποίηση δεν καλύπτεται από εγγύηση, συνεπώς μην τροποποιείτε το όχημα σας κατά βούληση.

5. ΟΔΗΓΗΣΗ

- Κρατήστε τα σχετικά μέρη του σώματός σας όπως χέρια, παλάμες, δάχτυλα, ξεκούραστα και οδηγείτε με την πιο άνετη στάση του σώματός σας προκειμένου να μπορέσετε να αντιδράσετε γρήγορα όποτε χρειαστεί.
- Η στάση του σώματος του αναβάτη επηρεάζει την ασφαλή οδήγηση. Κρατάτε πάντοτε το βάρος του σώματός σας στο κέντρο της σέλας. Εάν το βάρος του σώματός σας είναι στο πίσω μέρος της σέλας, το βάρος στον εμπρόσθιο τροχό θα ελαττωθεί και αυτό θα προκαλέσει τράνταγμα του τιμονιού. Είναι επικίνδυνο να οδηγείτε το όχημα με ασταθές τιμόνι.
- Θα είναι πολύ πιο εύκολο να στρίψετε εάν γείρετε το σώμα σας προς τα μέσα όταν στρίβετε. Σε αντίθετη περίπτωση, αν δεν γύρει ο αναβάτης και το όχημα προς τα μέσα, ο αναβάτης θα αισθανθεί ασταθής.
- Είναι δύσκολος ο έλεγχος του οχήματος σε ανώμαλο, μη επίπεδο, μη ασφαλτοστρωμένο δρόμο, γι' αυτό προσπαθήστε να αναγνωρίσετε εκ των προτέρων τον τύπο του δρόμου, ελαττώστε ταχύτητα και χρησιμοποιήστε τη δύναμη των ώμων σας για να χειριστείτε το τιμόνι.



ΠΡΟΕΙΔΟΠΟΙΗΣΗ:

- Η αίσθηση του τιμονιού είναι ελαφρώς διαφορετική, ανάλογα με την ύπαρξη ή μη φορτίου.
- Η υπερφόρτωση μπορεί να προκαλέσει το τράνταγμα του τιμονιού και να επηρεάσει την ασφαλή οδήγηση. Γι' αυτό μην υπερφορτώνετε το όχημα σας.



ΠΡΟΕΙΔΟΠΟΙΗΣΗ:

- Μην τοποθετείτε εύφλεκτα υλικά όπως πανιά ανάμεσα στο κάλυμμα πλαισίου και τον κινητήρα, για να αποφύγετε τυχόν πρόκληση φωτιάς.
- Μη φορτώνετε αντικείμενα σε μέρη που δεν ενδείκνυται για να αποφύγετε τυχόν ζημιές.

6. ΧΡΗΣΙΜΟΠΟΙΗΣΤΕ ΓΝΗΣΙΑ ΑΝΤΑΛΛΑΚΤΙΚΑ

Προκειμένου να διατηρήσετε τη μέγιστη απόδοση του οχήματός σας, η ποιότητα του κάθε ανταλλακτικού, το υλικό και η μηχανική ακρίβεια θα πρέπει να είναι σύμφωνα με τις σχεδιασμένες προδιαγραφές. «Τα γνήσια ανταλλακτικά της Daytona είναι φτιαγμένα από της ίδιας υψηλής ποιότητας υλικά που χρησιμοποιήθηκαν και στα αυθεντικά οχήματα. Τα ανταλλακτικά που διατίθενται στην αγορά έχουν παραχθεί σύμφωνα με τις προδιαγραφές του σχεδιασμού, με τις τελευταίες μηχανολογικές βελτιώσεις και τον αυστηρό ποιοτικό έλεγχο. Συνεπώς, είναι απαραίτητο να προμηθεύεται κανείς τα γνήσια ανταλλακτικά της Daytona από συνεργάτες της όταν χρήζουν αντικατάστασης. Εάν αγοράζει κανείς απομιμήσεις από την αγορά, καμία εγγύηση δεν μπορεί να δοθεί σε σχέση με την ποιότητα ή τη διάρκεια τους. Επίσης, μπορεί να προκύψουν απροσδόκητα προβλήματα ή χαμηλότερη απόδοση του οχήματος.

- Χρησιμοποιείτε πάντοτε γνήσια ανταλλακτικά DAYTONA προκειμένου να κρατάτε το όχημα σας «καθαράιμο» και να διασφαλίσετε την μακροζωία του.

7. ΧΕΙΡΙΣΤΗΡΙΑ ΟΡΓΑΝΑ

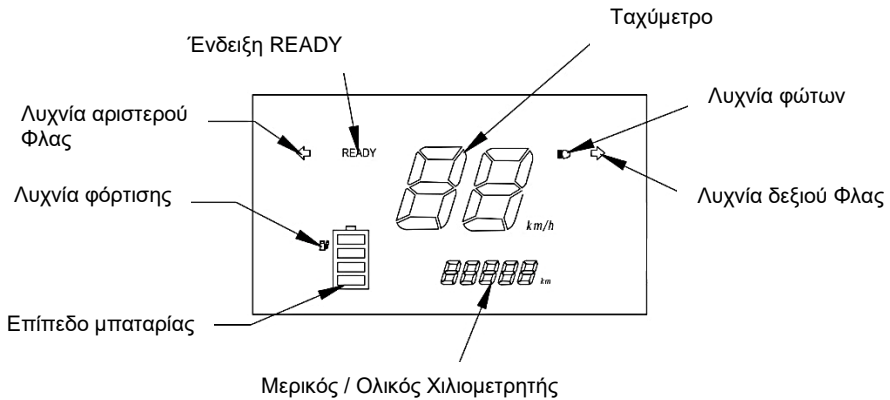

ΠΡΟΕΙΔΟΠΟΙΗΣΗ:

Μη σκουπίζετε τα πλαστικά μέρη, π.χ. τον πίνακα οργάνων, το εμπρός φανάρι, με οργανικούς διαλύτες όπως βενζίνη κ.λπ. για να αποφευχθεί η καταστροφή τους.

1. **Ταχύμετρο:** Δείχνει την ταχύτητα του οχήματος σε χιλιόμετρα
2. **Ένδειξη READY:** Υποδεικνύει ότι το όχημα μπορεί να εκκινήσει.
3. **Λυχνία φώτων:** Ενεργοποιείται όταν ενεργοποιημένα τα φώτα.
4. **Λυχνίες φλας:** Αναβοσβήνουν με το πάτημα του διακόπτη φλας ή την ενεργοποίηση του Αλάρμ.
5. **Μερικός / Ολικός χιλιομετρητής:** Δείχνει τη συνολική / μερική απόσταση που έχει διανύσει το όχημα. Κατά την εκκίνηση του οχήματος δείχνει τον ολικό χιλιομετρητή και στη συνέχεια αλλάζει στον μερικό χιλιομετρητή.
6. **Επίπεδο μπαταρίας:** Δείχνει το επίπεδο φόρτισης της μπαταρίας.
7. **Λυχνία φόρτισης:** Ενεργοποιείται όταν το όχημα φορτίζεται.

ΧΡΗΣΕΙΣ ΔΙΑΚΟΠΤΩΝ ΚΕΝΤΡΙΚΟΣ ΔΙΑΚΟΠΤΗΣ



"Θέση ON":

- Σ' αυτή τη θέση μπορεί να εκκινήσει το όχημα.
- Το κλειδί δεν μπορεί να αφαιρεθεί.



"Θέση OFF":

- Το όχημα είναι απενεργοποιημένο και δεν μπορεί να εκκινήσει από αυτή τη θέση
- Το κλειδί μπορεί να αφαιρεθεί.

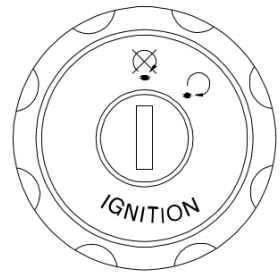

ΔΙΑΚΟΠΤΕΣ ΣΤΙΣ ΧΕΙΡΟΛΑΒΕΣ

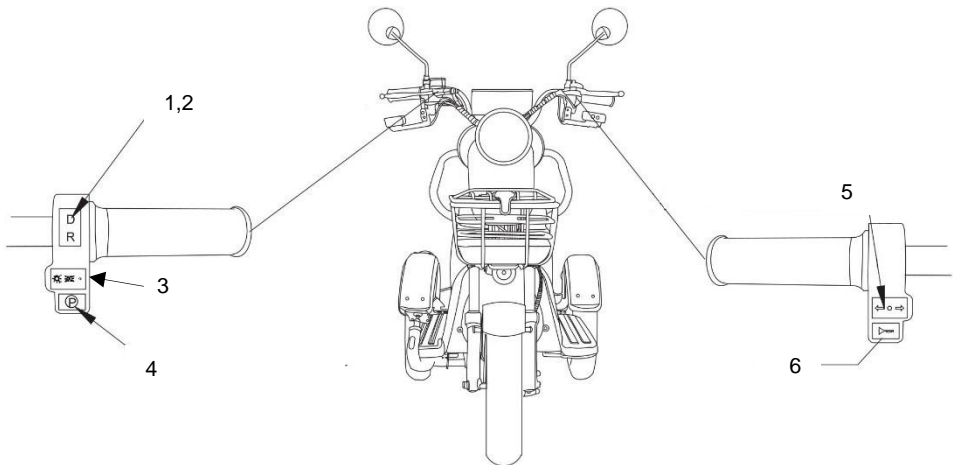

1,2: Διακόπτης επιλογής κίνησης:

- Επιλογή **όπισθεν (R)**: Ενεργοποιεί την κίνηση όπισθεν.
- Επιλογή **κίνησης μπροστά (D)**: Ενεργοποιεί την κίνηση εμπρός.

3. Διακόπτης Φωτών

4. Διακόπτης Parking: Για να εκκινήσετε το όχημα πιέστε τον διακόπτη P.

5. Διακόπτης φλας

Τα φλας χρησιμοποιούνται όταν στρίβουμε αριστερά / δεξιά ή όταν αλλάζουμε πορεία. Με τον κεντρικό διακόπτη στο «ON», γυρίστε τον διακόπτη φλας προς τα αριστερά ή δεξιά. Τα αντίστοιχα φλας θα

5. Κόρνα: Πιέστε αυτό το κουμπί όταν ο διακόπτης είναι στο «ON» και η κόρνα θα ηχήσει.



ΠΡΟΣΟΧΗ:

Παρακαλούμε, μην πατάτε την κόρνα όταν βρίσκεστε σε περιοχή όπου απαγορεύεται.

8. ΕΛΕΓΧΟΣ- ΕΚΚΙΝΗΣΗ



ΠΡΟΣΟΧΗ:

- Παρακαλούμε ελέγξτε εάν το απόθεμα ενέργειας της μπαταρίας είναι επαρκές ή όχι πριν εκκινήσετε.

Για την εκκίνηση του οχήματος, με τον κεντρικό διακόπτη στην θέση ON πιάστε το πλήκτρο (P) στη αριστερή χειρολαβή, το όχημα θα είναι έτοιμο να εκκινήσει.

9. ΧΡΗΣΙΜΕΣ ΣΥΜΒΟΥΛΕΣ ΚΑΤΑ ΤΗΝ ΟΔΗΓΗΣΗ

- Ανάψτε το φλας προς την κατεύθυνση που θέλετε να κινηθείτε, βεβαιωθείτε ότι δεν έρχεται άλλο όχημα πίσω σας και ξεκινήστε.

ΧΡΗΣΗ ΤΟΥ ΓΚΑΖΙΟΥ

Επιτάχυνση: Για να αυξήσετε ταχύτητα. Όταν οδηγείτε σε επίπεδο δρόμο γυρίστε το γκάζι αργά έτσι ώστε να αυξηθεί η ταχύτητα του οχήματός σας. Συνιστάται η χρήση της ταχύτητας 1 κατά την εκκίνηση.

Επιβράδυνση: Γυρίστε το γκάζι προς αυτή την κατεύθυνση για να μειώσετε ταχύτητα.

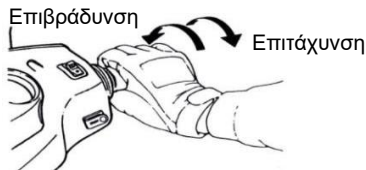

ΠΑΡΚΑΡΙΣΜΑ

Πλησιάζοντας στο χώρο παρκαρίσματος:

1. Ανάψτε το φλας έγκαιρα, προσέχοντας τα οχήματα μπροστά, πίσω, αριστερά και δεξιά σας, έπειτα πάρτε την εσωτερική γραμμή και πλησιάστε αργά.
2. Κλείστε το γκάζι και φρενάρετε ομαλά. (Το φως των φρένων θα ανάψει προειδοποιώντας τους οδηγούς που ακολουθούν.)

Όταν σταματάτε ολοκληρωτικά:

3. Σβήστε το φλας και γυρίστε το κλειδί στη θέση «OFF» για να απενεργοποιηθεί το όχημα.
4. Ενεργοποιήστε το φρένο στάθμευσης, κλειδώνοντας την αριστερή μανέτα φρένων.
5. Όταν σταματήσετε, κατεβείτε από την αριστερή πλευρά του οχήματος και επιλέξτε ένα χώρο στάθμευσης όπου το όχημα δε θα εμποδίζει την κυκλοφορία και το έδαφος θα είναι επίπεδο.

ΠΡΟΕΙΔΟΠΟΙΗΣΗ:

Παρκάρετε το όχημα σας σε ασφαλές μέρος όπου δε θα επηρεάζει την κυκλοφορία των οχημάτων.

10. ΕΛΕΓΧΟΣ ΚΑΙ ΣΥΝΤΗΡΗΣΗ ΠΡΙΝ ΤΗΝ ΟΔΗΓΗΣΗ

ΕΠΙΘΕΩΡΗΣΗ ΡΟΥΤΙΝΑΣ

Αντικείμενα προς Έλεγχο		Σημεία Ελέγχου
Φρένα	Εμπρόσθιο	Κατάσταση φρένων; (Ελεύθερη διαδρομή μανέτας φρένου: 10~20mm)
	Οπίσθιο	Κατάσταση φρένων; (Ελεύθερη διαδρομή μανέτας φρένου: 10~20mm)
Ελαστικά	Εμπρόσθιο	Είναι κανονική η πίεση του ελαστικού; kg-cm ² (PSI) Για έναν αναβάτη 2,8 (40).
	Οπίσθιο	Είναι κανονική η πίεση του ελαστικού; Για έναν αναβάτη 2,8 (40).
Τιμόνι		Υπάρχει αφύσικος κραδασμός στο τιμόνι ή είναι δύσκολο να στρίψετε;
Κοντέρ, φώτα, και καθρέφτης		Λειτουργεί κανονικά; Ανάβουν τα φώτα; Είναι σωστά ρυθμισμένοι οι καθρέφτες;
Σφίξιμο των κυριών μερών		Οι βίδες, τα παξιμάδια είναι χαλαρά;
Αφύσικα σημεία		Εξακολουθούν να υπάρχουν τα προηγούμενα προβλήματα;

ΕΛΕΓΧΟΣ ΚΑΙ ΡΥΘΜΙΣΗ ΚΕΝΩΝ ΜΑΝΕΤΑΣ ΦΡΕΝΩΝ

ΕΛΕΓΧΟΣ: (Ο έλεγχος των διάκενων στις μανέτες φρένων πρέπει να γίνεται με το όχημα απενεργοποιημένο)

•Διάκενα της μανέτας για το εμπρόσθιο και οπίσθιο φρένο.

Καθώς ελέγχετε τις μανέτες για τα φρένα του εμπρόσθιου και οπίσθιου τροχού, το κενό των μανετών (η απόσταση από σημείο που δεν πιέζεται καθόλου η μανέτα μέχρι να ξεκινήσουν τα φρένα να ενεργούν) πρέπει να είναι περίπου 10~20mm. Δεν είναι φυσιολογική η σπογγώδης αίσθηση στις μανέτες των φρένων όταν τις πατάτε με δύναμη.

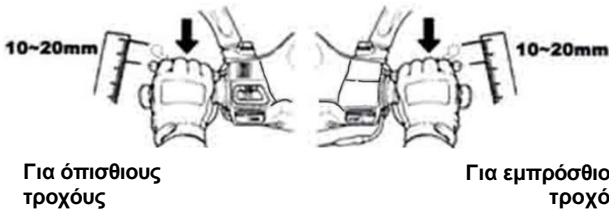

ΕΛΕΓΧΟΣ ΤΟΥ ΣΥΣΤΗΜΑΤΟΣ ΦΡΕΝΩΝ

(Διαρροές, φθορές)

Θα πρέπει να πραγματοποιείτε συχνά οπτικό έλεγχο στο σύστημα και στις σωληνώσεις των φρένων. Ελέγξτε για διαρροές, φθορές, τυχόν ξέσφιχτους συνδέσμους, χρησιμοποιώντας τα κατάλληλα εργαλεία και ελέγξτε για τυχόν κραδασμούς στο τιμόνι κατά την οδήγηση. Επίσης ελέγξτε εάν υπάρχει παρεμβολή στις σωληνώσεις των φρένων από κάποιο άλλο υλικό. Εάν παρατηρήσετε κάποιο πρόβλημα θα πρέπει να απευθυνθείτε σε έναν συνεργάτη της DAYTONA.

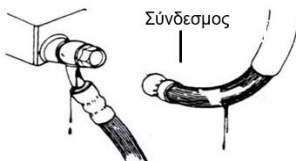

Ελέγχοντας το εμπρόσθιο φρένο

Ελέγξτε το εμπρόσθιο φρένο από τη μεριά της δαγκάνας. Τα τακάκια των φρένων πρέπει να αντικαθίστανται όταν η γραμμή στο υλικό τριβής έχει εξαλειφθεί.



Έλεγχος της στάθμης των υγρών φρένων

Σταθεύστε το όχημα σας σε επίπεδο έδαφος και ελέγξτε τη στάθμη των υγρών φρένων. Εάν η στάθμη βρίσκεται κάτω από τη γραμμή «LOWER» συνίσταται η συμπλήρωση υγρών μέχρι το ανώτερο επιτρεπτό σημείο. Προτείνεται τύπος υγρών (DOT 4).

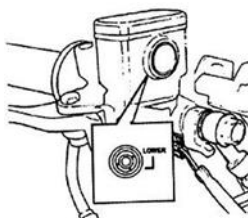

Αναπλήρωση υγρών φρένου

1. Ξεβιδώστε τις βίδες και αφαιρέστε το καπάκι της τρόμπας φρένου.
2. Σκουπίστε και καθαρίστε τα ξένα σώματα και τυχόν βρωμιές γύρω από το δοχείο υγρών με προσοχή ώστε να μην πέσουν μέσα.
3. Αφαιρέστε τα διαφράγματα.
4. Προσθέστε υγρά φρένων μέχρι το ανώτερο επιτρεπτό σημείο.
5. Τοποθετήστε ξανά τα διαφράγματα και το καπάκι της τρόμπας φρένου.
6. Παρακαλούμε προσέξτε την σωστή τοποθέτηση του διαφράγματος μην αφήνοντας ξένα σώματα να πέσουν στο δοχείο, σφίξτε το καπάκι της τρόμπας φρένου και βεβαιωθείτε ότι έχει ασφαλίσει καλά.

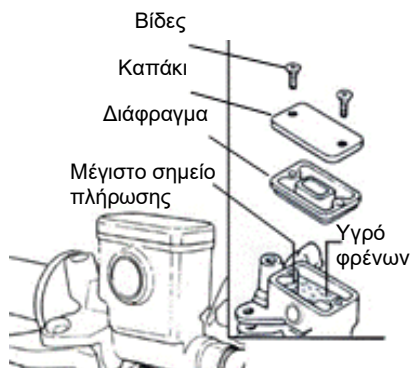

ΠΡΟΣΟΧΗ:

- Μη χρησιμοποιείτε δύο διαφορετικούς τύπους υγρών φρένων προκειμένου να αποφύγετε τυχόν χημική αντίδραση.
- Μη γεμίζετε με υγρά φρένου παραπάνω από το ανώτερο επιτρεπτό όριο καθώς σε περίπτωση διαρροής υπάρχει κίνδυνος να αλλοιωθούν τα μέρη από πλαστικό και το χρώμα.

ΕΛΕΓΧΟΣ ΕΜΠΡΟΣΘΙΩΝ ΚΑΙ ΟΠΙΣΘΙΩΝ ΦΑΝΩΝ

- Γυρίστε τον κεντρικό διακόπτη στη θέση «ΟΝ» και ελέγξτε εάν ο εμπρόςθιος και οπίσθιος φανός ανάβουν.
- Ελέγξτε τη φωτεινότητα και την κατεύθυνση της δέσμης του εμπρόςθιου φανού, ρίχνοντας το φως επάνω σε ένα τοίχο και δείτε εάν φέγγει σωστά.
- Ελέγξτε εάν το κρύσταλλο του εμπρόςθιου φανού είναι λερωμένο, ραγισμένο ή ξεβιδωμένο.

ΕΛΕΓΧΟΣ ΤΟΥ ΦΑΝΟΥ ΦΡΕΝΟΥ

- Γυρίστε τον κεντρικό διακόπτη στη θέση «ΟΝ», πατήστε πρώτα τη μανέτα του εμπρόςθιου φρένου και ελέγξτε αν το φως του φρένου (stop) ανάβει. Κάντε το ίδιο και με τη μανέτα οπίσθιου φρένου.
- Ελέγξτε εάν το κρύσταλλο του οπίσθιου φανού είναι λερωμένο, ραγισμένο ή ξεβιδωμένο.

ΕΛΕΓΧΟΣ ΕΛΑΣΤΙΚΩΝ

1. Τα ελαστικά θα πρέπει να ελέγχονται και να φουσκώνονται με τον κινητήρα κλειστό.
2. Εάν τα ελαστικά ακουμπώντας το όχημα στο έδαφος δείχνουν «καθισμένα» ελέγξτε την πίεση του αέρα με το ανάλογο εργαλείο και συμπληρώστε αν χρειάζεται με τον απαιτούμενο αέρα.
3. Η πίεση πρέπει να ελέγχεται με το ανάλογο εργαλείο όταν τα ελαστικά είναι κρύα.

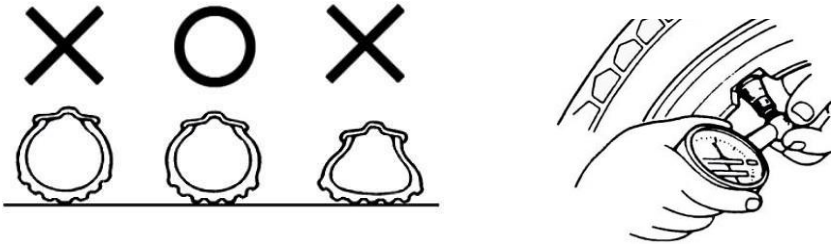

ΠΑΡΑΚΑΛΟΥΜΕ ΑΝΑΦΕΡΘΕΙΤΕ ΣΤΑ ΤΕΧΝΙΚΑ ΧΑΡΑΚΤΗΡΙΣΤΙΚΑ ΓΙΑ ΝΑ ΔΕΙΤΕ ΤΙΣ ΕΝΔΕΙΚΤΙΚΕΣ ΤΙΜΕΣ ΓΙΑ ΤΗΝ ΠΙΕΣΗ ΤΩΝ ΕΛΑΣΤΙΚΩΝ



- Οπτικός έλεγχος στα μετωπικά και πλαϊνά μέρη του ελαστικού για ρωγμές ή φθορές.
- Οπτικός έλεγχος των ελαστικών για τυχόν σφηνωμένες ακίδες ή μικρές πέτρες στο πέλμα.
- Ελέγξτε τον δείκτη βάθους πέλματος για να δείτε εάν το πέλμα του ελαστικού είναι επαρκές.
- Ένα ελαστικό στο οποίο ο δείκτης πέλματος μας δείχνει ότι το ελαστικό έχει φθαρεί, τότε πρέπει να αντικατασταθεί άμεσα.

ΠΡΟΣΟΧΗ:

- Κακή πίεση του ελαστικού, λανθασμένη φορά ή σκίσιμο αποτελούν τις σημαντικότερες αιτίες για την απώλεια του ελέγχου του τιμονιού ή κλατάρισμα του ελαστικού.

ΕΛΕΓΧΟΣ ΤΙΜΟΝΙΟΥ ΚΑΙ ΕΜΠΡΟΣΘΙΩΝ ΑΜΟΡΤΙΣΕΡ

- Πραγματοποιήστε τον έλεγχο με σβηστό τον κινητήρα.
- Οπτικός έλεγχος των εμπρόσθιων αμορτισέρ για τυχόν ζημιές.
- Ταλαντώστε το τιμόνι πιέζοντάς το πάνω κάτω και ελέγξτε τα αμορτισέρ για τυχόν θορύβους εξαιτίας των συνδέσμων.
- Ελέγξτε τις βίδες και τα παξιμάδια στα εμπρόσθια αμορτισέρ με ειδικά εργαλεία ώστε να είναι σφιγμένα καλά.
- Κουνήστε το τιμόνι πάνω-κάτω, δεξιά-αριστερά, μπρος-πίσω και ελέγξτε εάν έχει αρκετή αντίσταση και αν τραβάει από τη μια πλευρά.
- Ελέγξτε εάν η ντίζα φρένου δεν είναι πολύ σφιχτή και επιτρέπει ελευθερία κινήσεων του τιμονιού.
- Επισκεφτείτε έναν συνεργάτη της DAYTONA για έλεγχο ή ρύθμιση εάν συναντήσετε οποιαδήποτε ανωμαλία στο όχημα σας.

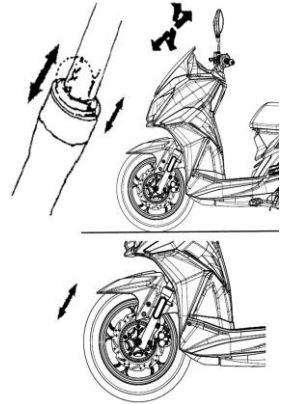

ΕΛΕΓΧΟΣ ΦΛΑΣ ΚΑΙ ΚΟΡΝΑΣ

- Γυρίστε τον κεντρικό διακόπτη στη θέση «ON».
- Γυρίστε τον διακόπτη των φλας αριστερά και έπειτα δεξιά ελέγχοντας κάθε φορά ότι τα εμπρόσθια και οπίσθια (δεξιά και αριστερά) φλας αναβοσβήνουν και ελέγξτε επίσης ότι ακούγεται ο προειδοποιητικός ήχος.
- Ελέγξτε εάν τα κρύσταλλα των φλας είναι λερωμένα, ραγισμένα ή ξεβιδωμένα.
- Πατήστε το κουμπί της κόρνας για να ελέγξετε αν λειτουργεί κανονικά.

ΣΥΝΤΗΡΗΣΗ ΚΑΙ ΟΡΘΗ ΧΡΗΣΗ ΜΠΑΤΑΡΙΑΣ ΜΟΛΥΒΔΟΥ – ΦΟΡΤΙΣΤΗ

Η μπαταρία είναι αναλώσιμο ανταλλακτικό και δεν καλύπτεται από εγγύηση όσον αφορά τη δυνατότητα πλήρους φόρτισης και σύντομης αποφόρτισης με επίπτωση στην αυτονομία χρήσης του οχήματος. Η εγγύηση των μπαταριών καλύπτει μόνο ελαττωματικές μπαταρίες, εφόσον διαπιστωθεί ότι φέρουν ελάττωμα εκ κατασκευής. Έχει περιορισμένη διάρκεια ζωής, η οποία εξαρτάται από τη χρήση, λειτουργία και συντήρησή της.

Η αυτονομία που αναφέρεται σε διαφημιστικά, ιστοσελίδες και άλλα σημεία, αποτελεί μέτρηση του κατασκευαστή, που έχει προέλθει από μέτρηση υπό ειδικές συνθήκες ταχύτητας, με καινούρια και πλήρως φορτισμένη μπαταρία, βάρος αναβάτη 75κιλά, θερμοκρασία περιβάλλοντος 25°C και ταχύτητα ανέμου <3 m/s, για την αναγραφή του στις εγκρίσεις τύπου. Παράγοντες, όπως βάρος φόρτωσης, κατάσταση οδοστρώματος, ταχύτητα και φορά ανέμου, συχνότητα επιβράδυνσης και επιτάχυνσης, κατάσταση ελαστικών, μέθοδος φόρτισης, θερμοκρασία περιβάλλοντος κ.ά., επηρεάζουν την αυτονομία χρήσης της μπαταρίας.

Η χωρητικότητα και η διάρκεια της μπαταρίας μειώνονται όσο αυξάνεται ο αριθμός των φορτίσεων.

Η σωστή χρήση και συντήρηση μπορεί να παρατείνει τη ζωή της μπαταρίας:

1. Φορτίστε τη μπαταρία πλήρως πριν την πρώτη χρήση του ηλεκτρικού οχήματος.
2. Φορτίστε τη μπαταρία μετά από κάθε χρήση.
3. Η διάρκεια ζωής της μπαταρίας θα επιμηκυνθεί αν φορτίζετε την μπαταρία μετά από κάθε χρήση και ειδικά πριν η φόρτιση της πέσει κάτω από το 30% και τουλάχιστον πριν πέσει στο 20%.
4. Για συχνή χρήση του οχήματος και για βέλτιστη και παρατεταμένη λειτουργία των μπαταριών, συνιστάται η φόρτιση της μπαταρίας να πραγματοποιείται μέχρι το 100%. Για τη μέγιστη απόδοση του συστήματος, συνιστάται η φόρτιση της μπαταρίας να διατηρείται σε υψηλά επίπεδα (80-100%).
5. Μην αφήνετε την μπαταρία να αποφορτιστεί πλήρως κατά τη διάρκεια της οδήγησης.
6. Μετά από πλήρη αποφόρτιση, **φορτίστε τη μπαταρία το συντομότερο δυνατό (τουλάχιστον εντός 12 ωρών)** για 3 ώρες. Αν η μπαταρία παραμένει αφόρτιστη για μακρό διάστημα, τότε η μπαταρία παθαίνει ανεπανόρθωτη βλάβη.
7. Η μπαταρία «αδειάζει» έστω και χωρίς χρήση του οχήματος. Πριν την μακροχρόνια ακινητοποίηση του οχήματος, φορτίστε την μπαταρία πλήρως και ακολούθως φορτίζετε την κάθε μήνα, διατηρώντας το επίπεδο φόρτισής της στο σε επίπεδο ανώτερο του 80%.
8. Κατά τη μακροχρόνια αποθήκευση του οχήματος, πρέπει ο κεντρικός διακόπτης του κυκλώματος της μπαταρίας (κάτω από τη σέλα) να τίθεται στην θέση OFF καθώς, όταν ο κεντρικός διακόπτης του κυκλώματος της μπαταρίας βρίσκεται στη θέση "ON" ενδέχεται να υπάρχουν διαρροές που επιβαρύνουν αρνητικά τη διάρκεια ζωής της μπαταρίας
9. Ενδειγμένη θερμοκρασία περιβάλλοντος για φόρτιση της μπαταρίας: 15-45 °C
-Βέλτιστη θερμοκρασία χώρου κατά την φόρτιση: 25 °C
-Αν η θερμοκρασία είναι άνω των 45 °C, μη φορτίζετε την μπαταρία.
-Διασφαλίστε έναν καλά αεριζόμενο χώρο κατά την φόρτιση.
-Κρατήστε τη μπαταρία μακριά από πηγές θερμότητας.
10. Όταν φορτίζετε τη μπαταρία, προσέξτε τη λειτουργία του φορτιστή.
11. Η μπαταρία θα πρέπει να είναι σωστά τοποθετημένη. Όταν μεταφέρετε τη μπαταρία, ποτέ μην την πετάτε ή την αναποδογυρίζετε.
12. Αποφύγετε την έκθεση της μπαταρίας στον ήλιο.
13. Αποφύγετε την υπερφόρτιση της μπαταρίας. Αν αφήσετε τη μπαταρία συνδεδεμένη με το φορτιστή για δύο ώρες μετά την πλήρη φόρτισή της, μη τη χρησιμοποιήσετε αμέσως. Περιμένετε 10 λεπτά προτού την χρησιμοποιήσετε.
14. Μη φορτίζετε τη μπαταρία για περισσότερο από 12 ώρες.
15. Εκτιμώμενος χρόνος φόρτισης:

RABBIT 50	~7-8 ώρες για 100% φόρτιση
-----------	----------------------------

ΦΟΡΤΙΣΤΗΣ

Συνδέστε πρώτα τον φορτιστή στην υποδοχή του οχήματος και μετά σε παροχή ρεύματος.

- Όταν η μπαταρία φορτίζει η λυχνία του φορτιστή είναι κόκκινη
- Όταν η μπαταρία είναι πλήρως φορτισμένη η λυχνία του φορτιστή γίνεται πράσινη.
- Μετά τη φόρτιση, αποσυνδέστε πρώτα τον φορτιστή από την παροχή ρεύματος και μετά αποσυνδέστε τον φορτιστή από την υποδοχή φόρτισης.

ΠΡΟΣΟΧΗ: Μην κάνετε τη διαδικασία αντίστροφα.

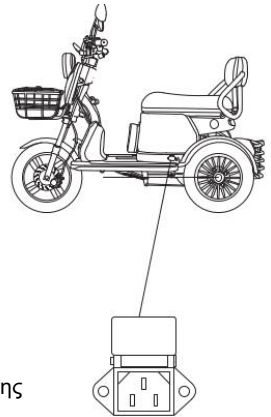

Υποδοχή Φόρτισης

ΠΡΟΣΟΧΗ:

- Ο Φορτιστής είναι σχεδιασμένος αποκλειστικά για χρήση σε εσωτερικούς χώρους.
- Απαγορεύεται αυστηρά η φόρτιση της μπαταρίας σε χώρους:
 - Με απευθείας έκθεση στο ηλιακό φως
 - Με υψηλές θερμοκρασίες
 - Με υψηλά επίπεδα υγρασίας
 - Με κακό αερισμό
- Όταν η λυχνία του φορτιστή είναι πράσινη (η μπαταρία είναι πλήρως φορτισμένη) αποσυνδέστε το συντομότερο δυνατό τον φορτιστή.
- Η ένδειξη του επιπέδου φόρτισης της μπαταρίας στο κοντέρ και πάνω στην μπαταρία ενδέχεται να διαφέρουν, φροντίστε να αποφορτίζετε την μπαταρία πλήρως τουλάχιστον κάθε 3 μήνες.
- Συνιστάται να ελέγχετε τα βύσματα τροφοδοσίας του φορτιστή και των μπαταριών κάθε δύο μήνες για σημάδια οξειδωσης και μαυρίσματος. Εάν παρατηρήσετε κάποιο από τα προηγούμενα φαινόμενα απευθυνθείτε σε έναν συνεργάτη της Daytona.

ΚΕΝΤΡΙΚΟΣ ΔΙΑΚΟΠΤΗΣ ΤΟΥ ΚΥΚΛΩΜΑΤΟΣ ΤΗΣ ΜΠΑΤΑΡΙΑΣ

Ο κεντρικός διακόπτης του κυκλώματος της μπαταρίας είναι τοποθετημένος κάτω από τη σέλα.

- Στη θέση “ON” το ηλεκτρικό κύκλωμα του οχήματος είναι ενεργοποιημένο.
- Στη θέση “OFF” το ηλεκτρικό κύκλωμα του οχήματος είναι απενεργοποιημένο.

ON ↔ OFF



12. ΔΥΣΛΕΙΤΟΥΡΓΙΕΣ – ΠΡΟΒΛΗΜΑΤΑ

ΑΔΥΝΑΜΙΑ ΕΚΚΙΝΗΣΗΣ ΤΟΥ ΟΧΗΜΑΤΟΣ (ΔΙΑΔΙΚΑΣΙΑ ΑΝΤΙΜΕΤΩΠΙΣΗΣ ΠΡΟΒΛΗΜΑΤΩΝ)

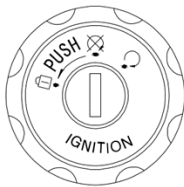

(1). Έχετε γυρίσει τον κεντρικό διακόπτη στη θέση «ON»;

(2). Υπάρχει αρκετή ενέργεια στη μπαταρία;

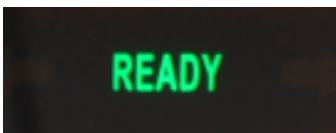

(3). Έχετε ενεργοποιήσει την ένδειξη «READY»;



(4). Γυρίστε τον κεντρικό διακόπτη στη θέση «ON», και πιέστε την κόρνα. Εάν δεν ακούγεται τότε ίσως έχει καεί η ασφάλεια.

Σε περίπτωση που δεν συντρέχει κάποιος από τους παραπάνω λόγους και το όχημα εξακολουθεί να μην εκκινεί, απευθυνθείτε σε έναν συνεργάτη της DAYTONA για να ελέγξει το όχημα σας

13. ΠΡΟΕΙΔΟΠΟΙΗΣΕΙΣ ΓΙΑ ΤΗΝ ΑΣΦΑΛΗ ΟΔΗΓΗΣΗ

ΠΡΟΣΟΧΗ:

- Κρατήστε πατημένη τη μανέτα οπίσθιου φρένου πριν ξεκινήσετε.

1. Γυρίστε το γκάτζι αργά και το όχημα θα αρχίσει να κινείται.

ΠΡΟΣΟΧΗ:

- Το απότομο άνοιγμα του γκαζιού μπορεί να κάνει το όχημα να κινηθεί ξαφνικά προς τα εμπρός και αυτό είναι πολύ επικίνδυνο.
- Σιγουρευτείτε ότι το πλαϊνό σταντ βρίσκεται ανεβασμένο πριν ξεκινήσετε

Μη χρησιμοποιείτε ξαφνικά τα φρένα και μη στρίβετε απότομα

Ξαφνικό φρενάρισμα και απότομο στρίψιμο μπορεί να προκαλέσει γλίστρημα και πτώση.

Ξαφνικό φρενάρισμα ή απότομο στρίψιμο θα προκαλέσει γλίστρημα ή πτώση, ειδικά σε βροχερές μέρες όπου ο δρόμος είναι βρεγμένος και ολισθηρός.

Οδηγείτε με ιδιαίτερη προσοχή κατά τις βροχερές ημέρες

Η απόσταση φρεναρίσματος μία βροχερή μέρα ή σε βρεγμένο οδόστρωμα είναι μεγαλύτερη απ' ότι σε στεγνό οδόστρωμα. Γι' αυτό ελαττώστε ταχύτητα και προετοιμάστε νωρίτερα το φρενάρισμα.

Αφήστε το γκάτζι και πιάστε τα φρένα κανονικά όταν είναι απαραίτητο να ελαττώσετε ταχύτητα σε κατηφορικό δρόμο.

Διατηρείτε το όχημα καθαρό. Να αποφεύγετε την έκθεση του οχήματος σε έντονη ηλιοφάνεια και βροχή, που ενδέχεται να προκαλέσει διάβρωση και φθορά της επιφάνειας του οχήματος, των ηλεκτρικών μερών και των κινούμενων μερών.

Μην εισέρχετε με το όχημα σε σημεία όπου η στάθμη του νερού υπερβαίνει τον άξονα του τροχού, ειδικά αν ενδέχεται να προκληθεί βλάβη στον κινητήρα.

ΓΚΟΡΓΚΟΛΗΣ Α.Ε.

MOTOR VEHICLE COMPANY

ΥΠΟΚ/ΜΑ ΑΘΗΝΩΝ: ΘΗΣΕΩΣ 309 – ΚΑΛΛΙΘΕΑ – ΤΗΛ: 2109403880
ΕΔΡΑ: ΤΗΛ: 2431056101 SITE: www.gorgolis.gr



Daytona

Best electric

www.daytona-electric.gr



V.07/2023